



五羊-本田

WH110T-7

Spacy α

睿御

三包服务及使用说明书



五羊 - 本田摩托（广州）有限公司



五羊-本田

执行标准号：Q/WYBT 86
WH110T-7

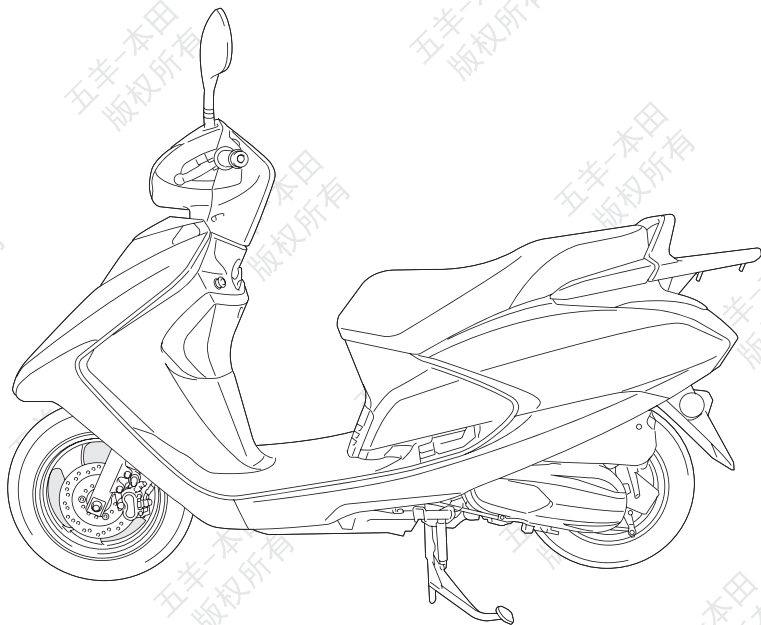

●在驾驶前，请仔细阅读此《三包服务及用户手册》和充分地熟悉其中的内容。在未了解车辆的特性前，请不要使用本车辆。请用户妥善保存使用说明书。

本《三包服务及使用说明书》所载的全部内容，在交付印刷之前，是根据最新掌握的产品资料而编制的。五羊-本田摩托（广州）有限公司秉承精益求精、不断进取的精神，因此可能随时对产品作出更改，并保留随时修改规格、设计而不事先通知的权利，并且也不就此承担任何责任。本书的图片资料仅供参考，可能与您实际车辆有所差异，具体式样请以实物为准。

未经五羊-本田摩托（广州）有限公司的书面同意，不得翻印本《三包服务及使用说明书》的任何部分。

五羊-本田摩托（广州）有限公司
本资料发行日期：2023年07月

致顾客

感谢您选购五羊-本田摩托车！

本款摩托车为电喷式的摩托车，我们期望能为您带来更多的喜悦。

欢迎您加入五羊-本田摩托车的用户大家庭。为了您的生命安全和使您得到更愉快的驾驶乐趣，在驾驶前，请阅读本手册。您的生命安全不仅取决于您个人的机警及对摩托车驾驶的熟悉程度，也取决于摩托车的机械性能。每次外出驾驶前的检查及定期保养是最基本的需要。在需要进行定期保养时，请您按照《三包服务及用户手册》有关内容，进行各项保养和修理工作。

驾驶摩托车带有一定的危险性，因为使用任何一种交通工具都不能保证绝对安全。与汽车不同，摩托车没有金属保护外罩，所以驾驶前的检查及定期保养是最基本的需要，安全将会是您的回报。只要您能正确理解摩托车的机械性能，熟练掌握安全驾驶的方法，遵守交通规则，那么五羊-本田摩托车将会成为您安全的、理想的交通工具。

凡新车，必须特别注意发动机的磨合运转，有关内容请务必参阅《三包服务及用户手册》。本摩托车可承载驾驶员和乘载员各一名。我们将与您保持密切联系，倾听您对五羊-本田摩托车的宝贵意见，谢谢合作！

再次提醒您，在驾驶前，请阅读此《三包服务及用户手册》和充分地熟悉其中的内容。

更多信息请浏览 <https://www.wuyang-honda.com>

感谢您选购五羊-本田摩托车。

祝您驾驶愉快！

五羊-本田摩托（广州）有限公司

重要的注意事项

● 驾驶员和乘员

本型号摩托车的设计，限一名驾驶员和乘员使用。请不要超过如附件及载重标签所指定的额定载质量。

● 严禁改装

我们强烈建议您不能将车辆改装或更改原件的位置，因为这样将会严重影响摩托车的稳定性、制动性能及安全性。如果将车辆改装或更改原件的位置，如电器系统、排放控制系统或者是其他设备，都是不符合行车安全和违反有关交通管理规定的。对于因用户自行改装造成的一切质量问题及后果，由用户承担一切责任。因此，请用户切实遵守国家、地方政府对车辆使用的规定。

● 本产品符合国家排放污染物控制的相关标准要求，为保证控制本产品排放的相关零件正常运行，请您谨记不能自行进行以下操作：“调节节气阀、更换催化转化器、更换排气消声器、拆除炭罐”等等操作。对于用户自行调整所造成的一切质量问题及后果，由用户承担一切责任，以上零件如有任何异常或故障请速与当地的五羊-本田服务店联系。

● 路面条件：本型号摩托车的设计，建议只在公路上驾驶。

● 请仔细阅读本用户手册

凡标有以下各黑体字眼的句子或段落，就要特别加以注意：



危险

如果不遵守用户手册上的指示进行操作，将会造成严重的人员伤亡。

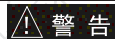

警告

如果不遵守用户手册上的指示进行操作，就可能使人员受伤或机件毁损。



注意

表明提供有效的操作方法。

● 应该把这本用户手册当作摩托车的一个永久性部件看待，即使当车辆转让给他人时，也应随车一同转交给新车主。

● 本《三包服务及用户手册》引用的图例除有特别注明车型的之外，其他车型如有与图例不一致时，请以实车为准。

请选用五羊-本田纯正零部件

为了保证广大用户的利益及五羊-本田摩托车的优良性能和高品质，在您需要时请选用五羊-本田纯正零部件。

一、为什么要选用纯正零部件？

- 质量可靠：售后服务用零件的质量完全与整车生产的零部件质量一致。
- 供应便利：在用户需要时，以适宜的价格，可靠的质量快速提供给用户，以保证全体用户的利益。
- 有时假冒产品表面看起来与五羊-本田纯正零部件没有区别，但若维修和使用起来，情况就大大不同了，假冒件会加速使用性能的劣质化。



注意

使用非五羊-本田纯正零部件可能影响您的行车安全！未按产品使用说明要求使用、维护、保管本产品将会影响您要求提供“三包服务”及质量保证的权利。为了您的安全，请慎重考虑！

二、怎样订购纯正零部件？

- 销售渠道：纯正零部件是五羊-本田公司营销服务部零部件中心通过分布于全国各地的“五羊-本田服务店”向全国销售的。
- 当您购买时请认明“五羊-本田纯正零部件”的标识。
- 请您向当地的“五羊-本田服务店”购买纯正零部件。

三、关于五羊-本田专用机油

“富羊”牌机油是经公司长期研究，精心配置的五羊-本田专用机油，是经日本本田技研工业株式会社确认，专用于凝聚日本本田最新技术的五羊-本田系列四冲程发动机，具优良的抗氧化和抗腐蚀性，可有效减少发动机磨损和燃油消耗。

敬告想加装电子防盗器等电器的用户

尊敬的用户：

欢迎使用五羊-本田摩托车！五羊-本田摩托车是日本本田技研公司与我司共同精心研究开发的产品，其零部件和整车性能经过严格试验验证，确保了其性能和品质的优越和耐久性，请放心使用。

如果阁下想根据自己实际使用习惯加装电子防盗器及其它摩托车电器，请予以充分考虑我们的以下意见：

1. 建议选用五羊-本田原厂防盗器

五羊-本田防盗器是根据五羊-本田整车线路和电器元件特性专业设计的，使用专用防水端子，每个产品经过严格测试，静态电流小，安全性高，防盗性能好。

2. 慎重选择非五羊-本田防盗器和电器元件

由于非五羊-本田防盗器和电器元件与原车电器元件技术上可能不匹配，增加了原车电器元件工作负荷，破坏整车电气设计平衡，容易对整车蓄电池等元件造成损害，并且影响整车性能（如爬坡性能、排放、油耗等）。

安装非五羊-本田防盗器和电器元件，需要改装原车电缆电线，容易造成整车线路短路、漏电等故障，严重的会造成整车着火以及对驾乘者和周边环境造成危害！

为了您和他人的安全，请慎重选择！

我司不承担因改装线路而造成整车或者零部件发生故障的任何责任，敬请理解。

五羊-本田摩托（广州）有限公司

! 注意

请勿对摩托车电路、行走、制动等影响车辆行驶安全性的部件进行改装，因为这会影响车辆优越性能的发挥与延续，且降低摩托车的驾乘安全性。

! 警告

按公安部规定，机动车不得安装遮挡外部照明和信号装置透光面的装置，用户不得对外部照明和信号装置进行改装，也不得加装强制性标准以外的外部照明和信号装置。如违反相关规定，所产生的一切后果将由用户自行承担。

产品型号的编制方法及各型号型式：

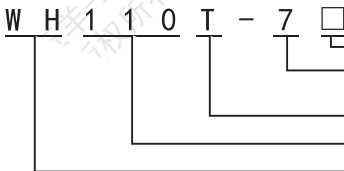

车辆改进的序号，以拉丁字母表示
基本型车辆的设计序号，用阿拉伯数字表示
当设计序号为1时应省略
踏板车类型代号
发动机名义排量110mL
企业代号

型号	本型号特点
WH110T-7(I)	铝合金整体车轮、前鼓式/后鼓式、前/后手制动
WH110T-7(II)	铝合金整体车轮、前碟式/后鼓式、前手/后脚制动
WH110T-7(III)	铝合金整体车轮、前碟式/后鼓式、前/后手制动
WH110T-7(IV)	铝合金整体车轮、前碟式/后鼓式、前/后手制动、高性能集成制动系统(HGBS)

五羊-本田摩托（广州）有限公司

目录

一、安全驾驶信息	1	新车的磨合期	22
必备的装束	1	驾驶操作	22
二、摩托车结构图	3	停车操作	23
仪表和指示灯	4	防盗要点	23
燃油表	4	处理意外事件	24
三、主要机件	5	五、维修与保养	24
制动器	5	保养的重要性	24
油箱	7	安全保养	24
真空轮胎	8	安全注意事项	25
钥匙	9	保养表	25
本田智能锁	9	车辆识别代号 (VIN) 及发动机编号位置	27
遮门	10	颜色标签	27
右把手控制器	10	催化转换器	27
左手把控制器	10	车辆铭牌	27
电源开关	11	油门操作	28
本田智能锁系统	11	制动片磨损	28
应答系统	15	制动蹄块磨损	28
怠速熄火系统	16	蓄电池	29
后制动锁	17	保险丝	29
转向锁	18	侧支架	29
头盔挂钩	18	节气阀	30
鞍座锁	19	六、主要技术规格 \ 尺寸参数	31
前物箱和购物挂钩	19	七、与我们联系	33
四、驾驶摩托车的操作指导	20	八、销售三包服务	34
开车前的检查	20	三包服务	35
发动机的起动机	20	销售三包服务隐私政策	
		附 零售信息卡	

一、安全驾驶信息

必备的装束

戴头盔及护目镜

在摩托车车祸中头部受伤往往是致命的。头盔是防护服装中最重要的部分，因为头盔可以使您的头部处于舒适安全的状态。为保证人身安全，切记要佩戴符合国家标准 GB811 的头盔，大小与头的尺寸合适。驾驶时要正确系好带子，带面罩的头盔上若有伤痕，会造成光的乱反射，从而妨碍视线，请勿使用。夕阳时请不要使用影响视线的面罩。另外，请不要使用因翻摔等原因而受到损伤的头盔。

一个颜色鲜艳的头盔可以使您在交通中更“醒目”。“全盔”比“半盔”更安全，请尽量戴“全盔”。戴好防尘面罩或护目镜，可保护您的眼睛免受尘土之扰，并增强您的视觉。驾驶前，请确保您及您的随乘者已戴上头盔、护目镜等防护装备。

戴手套

戴皮手套，既可温暖您的手，又可防止您的手免受起泡、开裂、烧伤、碰伤之苦。选择灵活性好、不阻碍操作、与手的大小合适、耐磨的皮制手套。

服装

尽量选择颜色鲜明的服装，为防止万一，请穿长袖衫和长裤，一旦发生意外，可减少您受伤的程度；勿穿太宽松服装，以免绞绊在您的摩托车上。穿结实而且防滑的鞋，保护您的脚及脚踝；不要穿拖鞋，选择高筒的鞋子。

雨天的装束

雨衣

选择防水性好，紧贴身体的雨衣，接缝做过防水加工的最好。另外还要使别人容易看到自己，所以要尽量选择明亮、显眼的颜色。

手套 / 护膝

冬天手脚容易受冻，请选择质好、操作性好、保暖性高的产品。

一定要戴头盔，还应戴面罩或护目镜

穿戴服装一定要严实

尽量穿着颜色鲜艳的服装

要戴手套

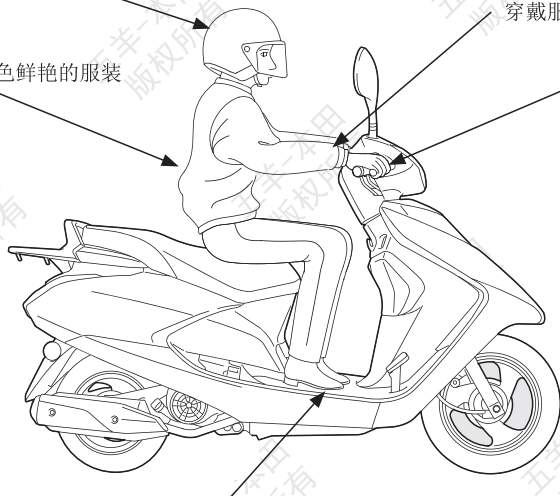

鞋要束紧，鞋跟要低，双脚要保持一个防护的角度

装载货物、附件及改装

本摩托车设计可载驾驶员及一名随乘者。当您搭人搭物时，加速及制动会稍微吃力，但只要您经常保养好您的摩托车，调整好轮胎气压及制动，您可以在规定范围内安全装载。超载驾驶或不平衡的装载会影响摩托车的操作性、制动性及稳定性。非五羊-本田原厂配件、装载不当及保养不佳都可能减低您的安全装载。接下来的提示将告诉您如何载货、装附件及改装。

本摩托车的最大装载量及如何装载对您的安全骑行非常重要，无论是载人还是载物，您都应该非常清楚下列装载量数值。

装载指南

本摩托车的额定载质量：150 kg（包含驾驶员和随乘员的重量）。

最大的装载量：行李箱：10.0kg

前物箱及购物挂钩：1.5kg

后货架：3.0kg

注意

超载或装载不当极易导致摩托车意外发生，严重危害您的人身安全。
请按照此用户手册上的最大装载量限量装载。

本摩托车设计为您及一名随乘员使用。

如果您需要搭货，请您向指定的五羊-本田特约服务店请教，并阅读以下的安装附件说明。装载不当会影响摩托车的灵活性、稳定性。即使装载正确，装物时也需减速行驶。

载人搭物时，请遵照以下方法：

●载物时，不要往后扶手胡乱放很重的东西。注意不要阻碍手把的操作，不要遮挡前照灯灯光。另外还要注意用绳子捆住物品，以防跌落。尽量将货物重心放至摩托车的中心部位。使货物重量平均分布在摩托车两边，以保平衡。为防止松动部分给您带来危险，驾驶前请确认货物已绑紧。

●检查前后轮胎，确保合适的胎压。

载人的注意事项

载人时，后座的人也要跨骑乘坐，横坐是很危险的，驾驶员及乘坐者要佩带头盔，这对安全行驶很重要。行驶过程中，乘客应该用手紧握后扶手，脚放在脚踏上。

附件

五羊-本田附件经过我司精心设计，并在摩托车上测试过。用户如因使用、安装劣质附件（含耗电设备）时，所导致的不良后果由用户自行承担，本公司不承担因此而产生的不良后果及责任。

采用附件时，请用户做到以下几点：

1. 仔细检查附件。以不阻挡视线、不减少离地间隙及侧倾角，不限制悬挂机构及转向机构的移动，不改变坐姿、不阻碍操作控制为佳。
2. 非五羊-本田的挡风罩，可能因设计不良或安装不当，而产生较大的空气阻力，致使驾驶不稳。
3. 由于附件的配备可能会改变乘坐的姿势，从而导致在紧急情况下，对车的操作的反应会有所迟缓。
4. 请勿加任何电器设备。这样会使车辆的电气系统超载（请参阅第32页），将保险丝烧断，并降低蓄电池的使用寿命，在夜间行驶时有可能突然发生车灯失明的危险；并有可能导致火灾。
5. 安装非五羊-本田原厂防盗器有可能导致火灾及其它的不良后果，尤其是采用破坏原装电缆电线的安装方法。
6. 本车的设计不适于侧三轮（跨斗）或拖车，若安装上边车或拖车，会使控制机构失灵或严重失控。

改装

我们强烈建议您不要随意将车辆改装或更改原件的位置，因为这样将会严重影响摩托车的灵活性、稳定性及制动性能，不安全。随意将车辆改装或更改原件的位置，如灯、消声器、排放控制系统或者是其他设备，都是不符合行车安全和违反有关交通管理规定的。因此，请用户切实遵守国家、地方对车辆使用的规定。

二、摩托车结构图

车头部分

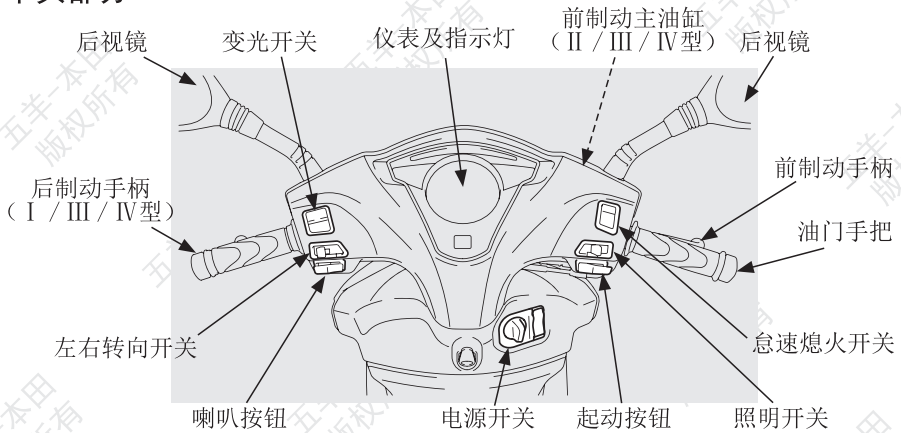

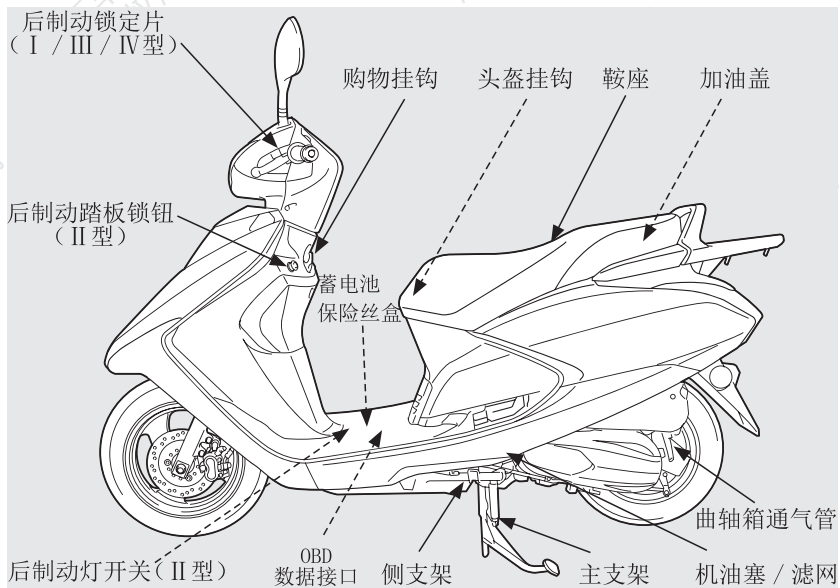

车身部分

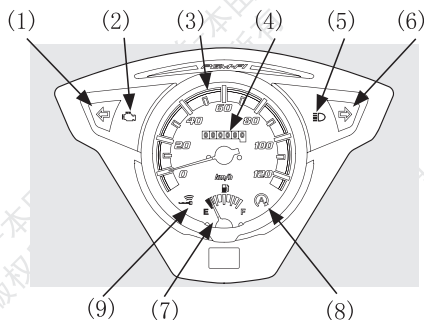

仪表和指示灯

各指示灯均安装在仪表上。其功能均在下表中给以详细说明。



项目	功能
(1) 左转向信号指示灯	进行左转向操作时，指示灯闪亮
(2) PGM-FI（程序燃油喷射）故障指示灯	当 PGM-FI（程序燃油喷射）系统有异常时，指示灯会闪亮。但当电源开关刚打开时，指示灯也会短暂地闪亮，此属正常现象。
(3) 车速表	显示行驶速度
(4) 里程表	显示总的行程公里数。读数超过 99,999.9 后重新归零。
(5) 远光指示灯	当前照灯发出远光束时，此灯亮
(6) 右转向信号指示灯	进行右转向操作时，指示灯闪亮
(7) 燃油表	显示可供燃油的大约存量
(8) 怠速熄火指示灯（如配置）	当电源开关打开时，把怠速熄火开关转到 IDLING STOP（怠速熄火）位置该指示灯会短暂闪亮。
(9) 智能锁指示灯（如配置）	当车辆和智能锁验证完成时指示灯亮，可操作电源开关。电源开关转到  （开）位置时指示灯熄灭。

注意

当车辆的 PGM-FI（程序燃油喷射）故障指示灯在行驶时闪亮，表明车辆 PGM-FI 系统出现异常，必须马上减速并应尽快前往五羊-本田服务店进行检查维修。

燃油表

当燃油表指针 (1) 指到红色标记 (2) 位置时，表示油量已很低，您应该尽快添加燃油。

当指针在红色标记位置时，油箱中剩下的存油量大约为：

2.0 L

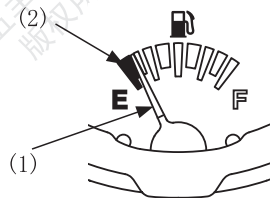

(1) 燃油表指针 (2) 红色标记

三、主要机件 制动器

前制动器（碟刹类型，适用于 II / III / IV 型）

摩托车前轮安装了碟式液压制动器。随着制动片的磨损，制动液量会减少。虽然无法进行调整，但对制动液量及制动片的磨损情况必须定期进行检查。该系统需经常检查以避免发生制动液泄露。如果手柄的自由行程过大而制动片的磨损未超过规定限度（见第 28 页），可能是制动系统内混有空气，必须将其排出。请您委托的五羊-本田服务店为您完成此项服务。

前制动液水平

除紧急状况外严禁添加或更换制动液。如有添加制动液的需求，请由五羊-本田服务店为您完成此项服务。

将摩托车置于平稳垂直的位置，检查液面水平是否处于 LOWER（下限）水平标记（1）以上。如液面水平处于 LOWER（下限）水平标记以下或者制动手柄自由行程过大，必须检查制动片是否磨损（见第 28 页）。如果制动片已磨损须立即更换。如果没有磨损，检查制动系统有否泄漏。请您当地的五羊-本田服务店为您完成此项服务。推荐使用五羊-本田专用碟刹油。

其它检查：

确保无制动液泄漏，检查油管和紧固件有否失效或裂缝。

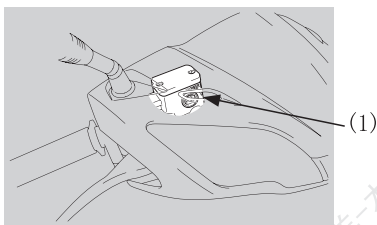

(1) LOWER（下限）水平标记

注意

制动液能损害塑料件和油漆表面。如有制动液溢出请立刻擦净并用水彻底冲洗。

前制动器

制动器是摩托车重要安全部件，应经常保持调整恰当。

用主支架将摩托车停在坚实水平地面。从开始制动到前轮刚有制动拖滞感觉时，前制动器手柄末端移动的距离叫前制动手柄自由行程。测量前制动手柄末端可移动的距离，自由行程应为：10 ~ 20 mm

调整

如果需要调整自由行程大小，请您当地的五羊-本田服务店咨询。

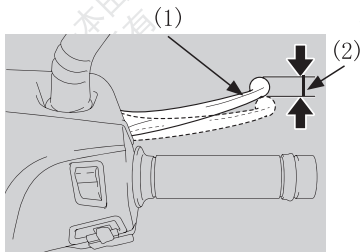

(1) 前制动手柄 (2) 前制动手柄自由行程

后制动器

用主支架将摩托车停在坚实水平地面。从开始制动到后轮刚有制动拖滞感觉时，后制动手柄（1）或踏板（3）移动的距离叫后制动手柄自由行程或后制动踏板自由行程。后制动手柄自由行程应为：

I / III / IV型：10 ~ 20 mm

II型：20 ~ 30 mm

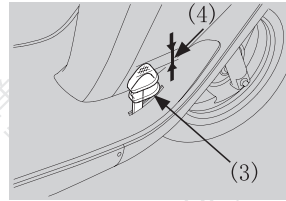
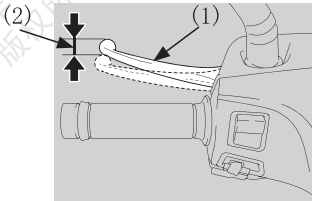

(1) 后制动手柄 (2) 后制动手柄自由行程 (3) 后制动踏板 (4) 后制动踏板自由行程

其它检查：

检查制动拉索是否有扭曲或磨损痕迹。如有需要请到当地的五羊-本田服务店更换。请使用合适的拉索润滑油去润滑制动拉索，以防止过早磨损和腐蚀。确保制动摇臂、弹簧和紧固件均处于良好状态。如果需要调整自由行程大小，请您向当地的五羊-本田服务店咨询。

高性能集成制动系统 (HGBS, 仅适用于IV型)

本车型摩托车 (IV型) 安装有高性能集成制动系统 (HGBS)，当使用后制动手柄时会同时产生后制动及一定的前制动，提高制动效果和安全性。为取得最大制动效果，请您如驾驶传统制动系统的车辆那样同时使用前后制动手柄。

与传统制动系统一样，当过分强力制动会导致车轮锁死，车辆难以控制。

为取得一般制动效果，请同时使用前后制动手柄以控制车速。为取得最大制动效果，请先关闭油门及同时紧抓前后制动手柄。

! 注意

- 避免大力急刹。突然制动会降低车辆的稳定性。转弯前要减速，否则车轮会有打滑的风险。
- 当驶经光滑的表面如：铁轨、铁板、孔盖、喷漆或潮湿路面等，制动距离比较长，需要多加小心。
- 避免反复制动。这会使制动器严重过热、降低有效性。请使用发动机制动以及间歇性制动相结合来降低车速。
- 为取得最大制动效果，请同时使用前后制动。

油箱

油箱位于鞍座之下。油箱的容量大约是：6.4 L

打开鞍座，逆时针转动加油盖（1）并将其取出。

加油时请不要加得太满，不可漫过油箱槽（2），否则会导致油箱汽油溢出。。

加油后，顺时针拧紧加油盖。确保加油盖与油箱上的箭头标记（3）对准。关上鞍座。

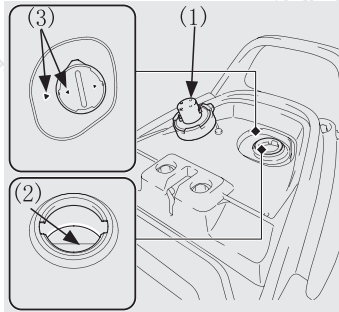

(1) 加油盖 (2) 油箱槽 (3) 箭头标记

- 立即擦干溅出的汽油。
- 在储存汽油或加油的场所，停止发动机，不要吸烟、远离明火或火花。
- 避免污垢或水进入油箱。●在加油时，要在通风良好的场所进行。
- 请使用无铅或含铅量低的辛烷值为 90# 或更高的汽油。
- 使用含铅汽油将导致催化转换器的过早损坏。

警告

汽油是非常易燃易爆的物质。在处理汽油时有可能被烧伤或产生严重事故。人为加油不当会导致油箱汽油溢出，如发生以下不良现象，请尽快到五羊-本田服务店清理或更换炭罐：

1. 若汽油溢出进入炭罐，过多的汽油可能会进入发动机燃烧室，将会令车辆出现起动困难或无法起动的故障；
2. 若汽油溢出进入炭罐，过多的汽油将会导致炭罐的活性碳过早损坏；
3. 若汽油溢出从车辆底部排出后，将会有引起火灾的隐患。

注意

如果在正常载荷情况下发动机处于稳定速度时发生“爆震”或者“爆燃”，则应当更换汽油品牌。如果爆震或爆燃继续，则咨询您的五羊-本田服务店。如果没有这样做的话将被视为使用不当，由于使用不当所造成的损坏并不包括在五羊-本田的保修范围内。

含有酒精的汽油

如果您要使用含有酒精的汽油（汽油和酒精的混合燃料），一定要使用符合国家标准 GB18351 规定的 90 号以上乙醇汽油。不要使用含有甲醇的汽油，即使它含有潜溶剂和防蚀剂也不能使用。

⚠ 注意

乙醇汽油如过多与水接触，则乙醇易被分离出来，引起乙醇汽油辛烷值下降，所以乙醇汽油的储存时间不应过长。

摩托车在第一次使用乙醇汽油前必须彻底清洗供油系统和油箱。

摩托车用户在购买乙醇汽油时应适量，否则一旦油箱密封不严或储存时间过长，就极易造成乙醇汽油的含水量增加，引起乙醇汽油辛烷值下降，产生不易点火或动力性不足等现象。

真空轮胎

为了安全操作您的摩托车，轮胎必须为适当的类型和规格，处于良好状态，具有充分的抓地力，并且就您所承载的载荷进行正确充气。

⚠ 警告

使用过度磨损的轮胎或不适当的胎压可能造成车辆失控，将对您的安全造成危害。
请根据此用户手册调整好胎压及保养轮胎。

胎压

冷胎压值请参考下表：

		前	后
冷胎压 Kpa	仅驾驶员	150	200
	驾驶员与随乘者	150	225

轮胎的更换

应由五羊-本田服务店进行轮胎更换服务。请使用推荐轮胎型号和胎压。每当更换轮胎时必须遵循这些准则。

- 使用推荐轮胎或同一型号、结构、速度等级和负荷范围的等值轮胎。
- 不要在真空胎内安装内胎。因为过多热量积聚会造成内胎爆裂。
- 此类车型只能使用真空轮胎。车轮轮辋是专门为真空胎而设计。若使用一般的充气轮胎，当车突然加速或刹车时，轮胎会在轮辋内滑动而引起轮胎急速漏气缩小。

推荐的轮胎规格： 前轮胎：90/90-12 后轮胎：100/90-10

⚠ 注意

请更换相同规格的轮胎，请在更换后检查车轮的平衡性。

⚠ 警告

使用不同规格的轮胎会影响您的操纵稳定性，可能导致发生车祸，使人严重受伤甚至死亡。请根据此用户手册推荐的轮胎规格和种类更换您的轮胎。

钥匙

电源开关钥匙（标准锁类型）

本车配备 2 条钥匙和 1 个钥匙号码牌。

1. 请妥善保管钥匙号码牌，将钥匙号码记录在下面的空白位置，并牢记号码。

2. 如果不慎遗失其中一条钥匙，需要重新补配的，可咨询相关订购事宜。致电我司客户服务热线（免长途话费）：

95105798。

钥匙号码：_____

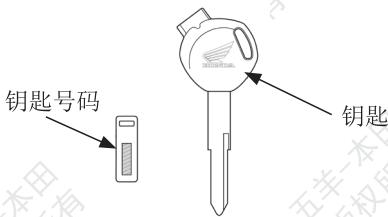

应急钥匙（智能锁类型）

应急钥匙用于紧急情况。

● 解锁鞍座。

● 解锁电源开关。

请不要将应急钥匙存放在行李箱内。

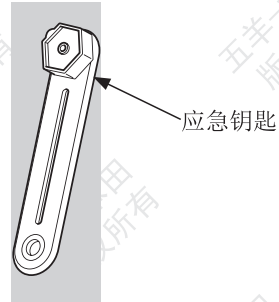

本田智能锁（只限配置该功能的车型）

携带此本田智能锁将使您能执行以下操作：

• 锁定或解锁电源开关 • 开启鞍座锁 • 锁定或解锁转向锁

此本田智能锁的 ID 号码在 ID 标签上。您还可以通过输入 ID 号码来解锁电源开关。

请始终携带应急钥匙和 ID 标签，但要与本田智能锁分开，以免同时丢失所有这些东西。

另外，在除了摩托车以外的安全地方存放一份您 ID 号码的复印件。

此本田智能锁含有电子电路。如果该电路损坏了，该本田智能锁会使您无法执行任何操作。

- 请不要掉落本田智能锁，或把重物放在它上面。
- 请保护此本田智能锁，避免阳光直射、高温和高湿度。
- 请勿将其划伤或刺破。
- 请不要将其存放在任何磁化产品如磁化钥匙链的附近。
- 始终使此本田智能锁远离电器类，如电视机、收音机、电脑或低频按摩装置等。
- 使此本田智能锁远离液体类。如果溅湿了，请立即用软布擦干。

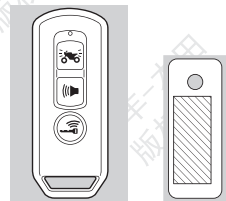

• 当清洗摩托车时，请将此本田智能锁远离该车。

• 请不要燃烧。

• 请不要将其放在超声波清洗机中清洗。

• 如果在此本田智能锁粘上燃油、蜡或油脂，请立即将其擦掉以免开裂或翘曲。

• 除了更换电池外，请不要拆卸此本田智能锁。只有此本田智能锁的盖子可以拆卸。

请不要拆卸其他部件。

• 请不要丢失您的本田智能锁。如果您丢失了它，您将需要注册一把新的本田智能锁。

请带着您的应急钥匙和 ID 标签前往五羊-本田服务店进行登记。

此本田智能锁系统中的电池通常能使用 2 年左右。

⚠ 注意

请不要将手机或其他无线电发射装置放在行李箱内。来自这些装置的无线电频率会干扰此本田智能锁系统。

如需获得额外的本田智能锁，请把此本田智能锁和摩托车交给五羊-本田服务店。

遮门（标准锁类型）

本摩托车在电源开关处安装了遮门。
停车后，切记要将遮门关闭以便防盗。

关闭：

1. 将电源开关钥匙（1）从电源开关取出。
2. 将遮门钥匙（3）的凸位（2）对住遮门上的凹位（4），然后逆时针旋转遮门钥匙。
3. 取下钥匙。

打开：

将遮门钥匙的凸位对准遮门的凹位处，然后顺时针转动即可。

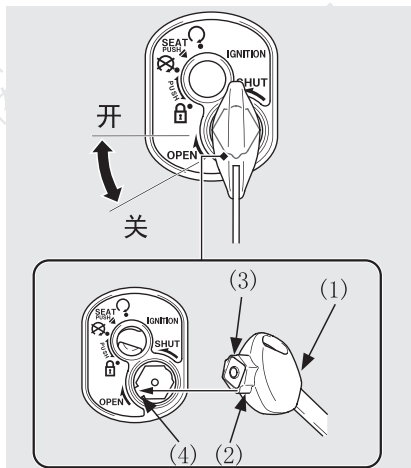

- (1) 电源开关钥匙 (2) 凸位
(3) 遮门钥匙 (4) 凹位

右把手控制器

怠速熄火开关（1）（如配置）

怠速熄火开关有两个位置：

IDLING STOP：怠速熄火系统打开。

IDLING：怠速熄火系统关闭。

照明开关（2）

照明开关有三个位置：

：前照灯、位置灯和牌照灯 / 尾灯亮；

：位置灯和牌照灯 / 尾灯亮；

：前照灯、位置灯和牌照灯 / 尾灯关闭。

起动按钮（3）

起动按钮在前照灯开关下面。

当您按压此按钮时，发动机起动。请参考20页有关“发动机的起动”的内容。

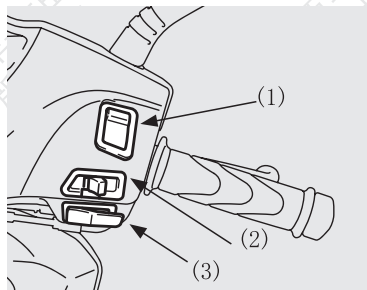

- (1) 怠速熄火开关 (2) 照明开关 (3) 起动按钮

注意

当发动机运转时才能使用前照灯，怠速熄火系统触发状态下除外。



左手把控制器

变光开关（1）

选择“”可以得到远光束。

选择“”可以得到近光束。

左右转向开关（2）

将此开关推到  (L) 位置，即可发出左转向信号；推到  (R) 位置，发出右转向信号。

喇叭按钮（3）

按压此按钮即可使喇叭发出响声。

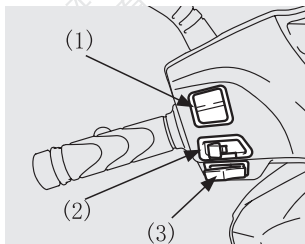

- (1) 变光开关 (2) 左右转向开关 (3) 喇叭按钮

电源开关

该开关的功能：打开或关闭电气系统，锁上转向装置和打开鞍座。

标准锁类型

电源开关位于  (关) 或  (转向锁) 位置时，钥匙可以取出。

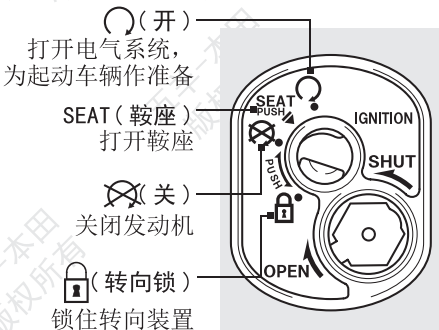

智能锁类型

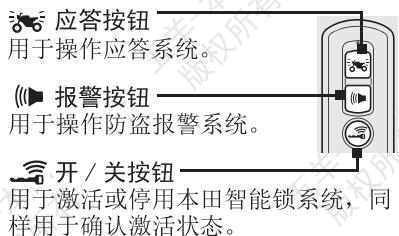
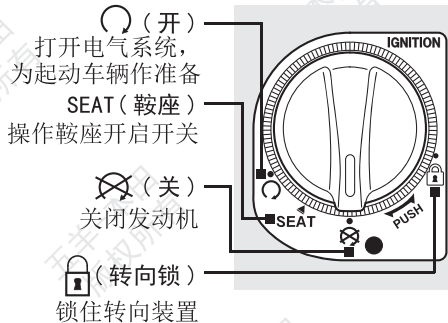

注意

发动机停止但电源开关仍然停留在  (开) 位置，将继续消耗蓄电池电量。严禁在驾驶过程中转动电源开关钥匙。

本田智能锁系统 (只限配置该功能的车型)

此本田智能锁系统使您可以在没有将钥匙插入钥匙孔的情况下操作主开关。该系统在摩托车和本田智能锁之间运行一个双向认证，以验证其是否是一把已经注册的本田智能锁。

此本田智能锁系统采用低强度无线电波。它可能会对心脏起搏器等医疗设备有影响。

切换本田智能锁系统

● 若要将此本田智能锁系统切换到激活或停用
按下开 / 关按钮，直到此本田智能锁的 LED 颜色发生变化。

● 检查此本田智能锁系统的状态

轻轻按下开 / 关按钮。此本田智能锁上的 LED 将显示状态。

当此本田智能锁的 LED 显示：

绿色：可以进行本田智能锁系统的认证。
(激活)

红色：无法进行本田智能锁系统的认证。
(停用)

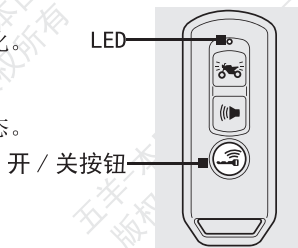

运行范围

当电源开关锁定或解锁后，操作范围会发生变化。

此本田智能锁系统采用低强度无线电波，因此操作范围可能变大或变小，或者此本田智能锁系统可能在下列环境中无法正常工作：

- 当该本田智能锁的电池用完时。
- 当附近有产生强烈无线电波或噪音的设施时，例如电视塔、发电站、广播电台或机场。
- 当您将此本田智能锁与笔记本电脑或无线通信设备，如收音机或手机等一起携带时。
- 当此本田智能锁接触到或被金属物体覆盖时。

当电源开关解锁时

该系统可以在下图所示的阴影区域内进行操作。

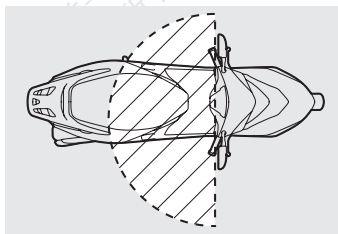
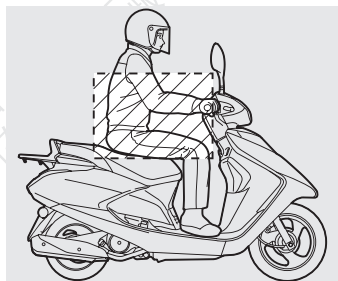

当电源开关上锁时

该系统可以在下图所示的阴影区域内进行操作。

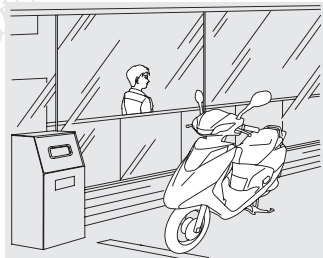
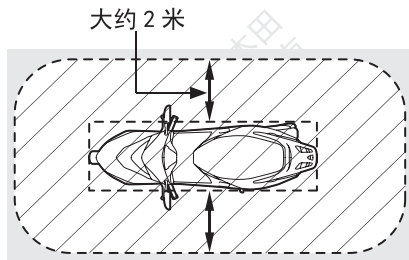

⚠ 注意

如果本田智能锁处于摩托车的操作范围内，那么任何人都可以将该电源开关解锁并启动发动机，即使您处于墙壁或窗户的另一面。如果您远离了摩托车，但本田智能锁仍在操作范围之内，此时请停用本田智能锁系统。

如果此本田智能锁在操作范围内，那么任何持有此本田智能锁的人都可以执行以下操作：

- 起动发动机
- 将电源开关解锁
- 解开座椅锁
- 将转向锁解锁

请您在上、下摩托车后或骑车时将此本田智能锁随身携带。

请不要把此本田智能锁放在行李箱或前物箱里。

如果电源开关是在(○) (开) 位置，此摩托车可以被其他没有已验证本田智能锁的人进行操作。当您离开此摩托车时，请随时锁好转向锁并锁好电源开关。

确保电源开关环已经熄灭，且此时所有的转向灯都闪烁一次。

切换电源开关 若要解锁电源开关



- 1 确保此本田智能锁系统已经激活。
- 2 按下电源开关，以验证此本田智能锁系统。

- 当验证正常并且电源开关解锁之后，蜂鸣器响 2 次，此本田智能锁的指示灯和电源开关环亮起。

- 蜂鸣器的声音可以消除（见本页）。

- 3 当此本田智能锁的指示灯亮起时将电源开关打到  (开) 位置。

- 如果在按入电源开关后的 20 秒内没有把电源开关打到  (开) 位置，此本田智能锁的指示灯和电源开关环就会熄灭，转向灯闪烁 1 次，然后该电源开关就被锁定。

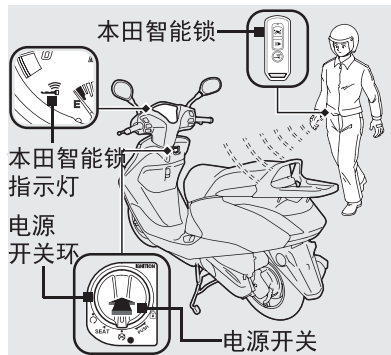

如果非持有此本田智能锁的人试图转动该电源开关，电源开关就会自由转动。如果您发现该电源开关处于不同位置，则将其转回原位（ (关) 或  (转向锁)）。



若要锁定电源开关

- 1 将电源开关打到 SEAT (鞍座)、 (关) 或  (转向锁) 位置。

- 2 通过以下步骤之一锁定电源开关：

- 带着此本田智能锁离开其操作范围。
- 按下电源开关。
- 将电源开关从  (开) 打到 SEAT (鞍座)、 (关) 或  (转向锁) 位置之后等待大约 20 秒。

- 将此本田智能锁系统切换到停用。

- 3 确保此本田智能锁的指示灯和电源开关环熄灭，转向灯闪烁一次，同时蜂鸣器响 1 次。这表明该电源开关已锁定。

- 蜂鸣器的声音可以消除（见本页）。

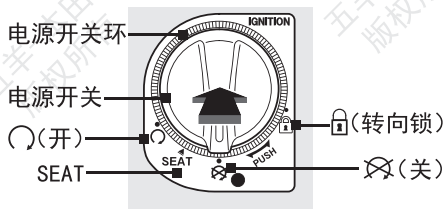

当您离开摩托车的时候，请始终确保电源开关处于  (关) 或  (转向锁) 位置。

当电源开关锁定在 SEAT 位置时，电源开关仅可以转动到  (关) 一次。

当电源开关锁定在  (关) 位置时，转向锁不能锁定。若要锁定转向锁，请将电源开关解锁。

当电源开关已锁定 / 解锁后，切换蜂鸣器声音。



启用

- 1 停用此本田智能锁系统。
- 2 轻轻按下开 / 关按钮。此本田智能锁的红色 LED 亮起。
- 3 当红色 LED 亮起时，请按应答按钮。
 - 当蜂鸣器的声音正确启用后，该红色 LED 开始闪烁。

禁用

- 1 停用此本田智能锁系统。
- 2 轻轻按下开 / 关按钮。此本田智能锁的红色 LED 闪烁。
- 3 当红色 LED 在闪烁时，按下应答按钮。
 - 当蜂鸣器的声音正确禁用后，该红色 LED 就停止闪烁，但保持常亮。

防盗报警系统（只限智能锁类型）

防盗报警系统是一种减少盗窃可能性的装置。当传感器检测到振动或电源开关处于  (关) 或  (转向锁) 位置时的有移动并且该系统已经设置，将激活报警。当防盗报警系统检测到由接触或移动而引起的振动时，蜂鸣器就鸣响，同时转向灯闪烁约 10 秒钟。

当防盗报警系统检测到该摩托车的姿势有重大变化时，蜂鸣器就鸣响，同时转向灯闪烁约 60 秒钟。当蜂鸣器响了 60 秒后，该防盗报警系统将在该情形下复位。





⚠ 注意

当该摩托车的电池电量较低时，防盗报警系统可能不起作用。

如果电源开关留在  (关) 位置 10 天以上，防盗报警系统就不再运行。若要重启该系统，就将开电源开关打到  (开) 位置一次。

此防盗报警系统采用低强度无线电波。它可能会对诸如心脏起搏器之类的医疗设备产生影响。

设置此防盗报警系统

- ① 将电源开关转到  (关) 或  (转向锁) 位置。
- ② 按下报警按钮。在一秒钟内，转向灯闪烁，且蜂鸣器响 1 次。在 2 秒钟后，蜂鸣器响 1 次。该防盗报警系统就激活了。防盗报警系统激活时报警指示灯会闪烁。

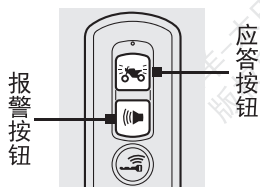

报警指示灯

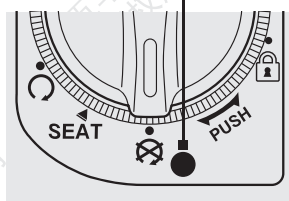

取消防盗报警系统

若要取消该防盗报警系统，请按下本田智能锁上的报警按钮或将电源开关解锁。当按下报警按钮后，转向灯和报警指示灯就闪烁 2 次，并且蜂鸣器响 2 次。当电源开关解锁后，转向灯会闪烁，蜂鸣器响 2 次，并且报警指示灯熄灭。

停止防盗报警系统的激活

若要停止防盗报警的激活，请执行下列操作之一：

- 按下本田智能锁上的报警按钮。
- 按下本田智能锁上的应答按钮。
- 将电源开关解锁。



在停止防盗报警的激活后，将取消该防盗报警系统。

● 如果该防盗报警系统不能正常工作：

如果出现下列情况之一，则该摩托车中的电池已经放电或者该系统有问题。取出电池，并前往五羊-本田服务店。

- 报警不响。
- 报警响，但逐渐变弱。
- 报警系统不停止。

应答系统(只限智能锁类型)

应答系统是一种可以找到摩托车位置的装置。当按下本田智能锁上的应答按钮并且电源开关处于  (关) 或  (转向锁) 位置时, 摩托车通过转向信号灯闪烁、蜂鸣器鸣响和电源开关环亮起告知其位置。电源开关环将亮起约 1 分钟。

应答系统使用低强度无线电波, 可能会对诸如心脏起搏器之类的医疗设备产生影响。

注意

当该摩托车的电池电量较低时, 应答系统可能不起作用。

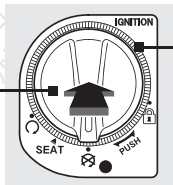
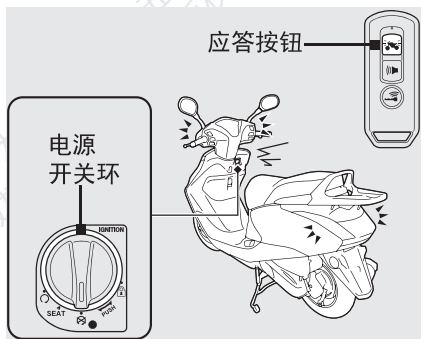

调节应答蜂鸣器声量大小



有 3 种蜂鸣器声量大小可供选择。

- ① 确保此本田智能锁系统已经激活。
- ② 拆下维护盖。
- ③ 按下电源开关, 验证本田智能锁系统。
- ④ 将文件包中提供的 EM 模式耦合器连接到该 EM 模式连接器上。
 - 本田智能锁指示灯和电源开关环熄灭。
- ⑤ 按下电源开关 1 次。
- ⑥ 重复此步骤 3 次, 如下所示:
 - 按下本田智能锁上的应答按钮 2 次, 按下电源开关 1 次。
 - 按下应答按钮后, 本田智能锁上的 LED 会亮起。在按压下一个按钮之前确保该 LED 已经熄灭。
 - 如果按下应答按钮或电源开关的时间没有 1 分钟, 则本田智能锁指示灯开始闪烁, 此模式将被取消。如果这样的话, 拆下该 EM 模式耦合器, 回到 ③ 并再次按该程序进行。
- ⑦ 按下应答按钮, 从 3 种声量大小中选择合适的声量。在设定时, 本田智能锁的指示灯和电源开关环亮起。
- ⑧ 等待大约 10 秒钟, 直到电源开关环开始闪烁。声量大小设置完毕。
- ⑨ 从 EM 模式连接器上拆下 EM 模式耦合器来完成设置。
 - 如果在电源开关环开始闪烁之前拆下 EM 模式耦合器, 声量大小也已经设置完毕。
- ⑩ 将 EM 模式耦合器放置在文件包内。按相反的顺序重新安装部件。

操作

按下本田智能锁上的应答按钮。

• 电源开关解锁时, 应答系统不会发挥作用。

如果电源开关处于  (关) 或  (转向锁) 位置的时间超过 10 天, 应答系统将不再运行。若要重置该系统, 应将电源开关解锁并再次转到  (开) 位置。

临时静音模式

临时静音模式可以直接关闭应答系统蜂鸣器的声音。

开启:

按住应答按钮约 2 秒, 直到本田智能锁上的 LED 变为红色。

关闭:

再次按住应答按钮约 2 秒, 直到本田智能锁上的 LED 变为绿色。

怠速熄火系统（只限配置该功能的车型）

怠速熄火系统为帮助减少燃油消耗和噪音而设计，当短暂停车例如在路口等待时怠速熄火。

打开或关闭怠速熄火系统

通过使用怠速熄火开关打开或关闭怠速熄火系统。

打开：IDLING STOP

行驶过程中，当怠速熄火系统已经为停止发动机作好准备时，怠速熄火指示灯打开。

当发动机通过怠速熄火系统而停止后，怠速熄火指示灯变为闪烁。

关闭：IDLING

当怠速熄火系统关闭时，怠速熄火指示灯不亮。

怠速熄火系统的激活

当满足以下条件且怠速熄火开关处于 IDLING STOP 位置时，怠速熄火系统已经为停止发动机作好准备，同时怠速熄火指示灯亮。

- 通过启动按钮启动发动机。
- 发动机充分预热。
- 驾驶车速在 10km/h 以上。

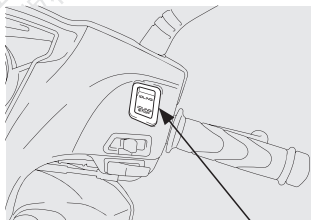

怠速熄火开关

发动机通过怠速熄火系统停止

当怠速熄火指示灯亮时，完全关闭油门和停车后，发动机会停止和怠速熄火指示灯变为闪烁。

- 在发动机通过怠速熄火系统而停止后，前照灯会变暗。
- 在发动机通过怠速熄火系统而停止后，如果按下怠速熄火开关到“IDLING”位置，将取消怠速熄火系统的作用。即使打开油门发动机也不会重启。

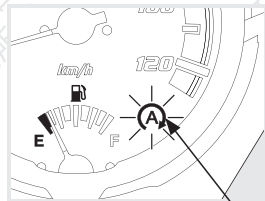

怠速熄火指示灯

怠速熄火系统的安全预防

当怠速熄火指示灯闪烁时，不要离开车辆。每当离开车辆，请记住始终关闭电源开关。

- 如果油门打开，发动机可能会意外启动。

⚠ 注意

通过怠速熄火系统长时间停车会导致蓄电池放电。

重新启动发动机

检查怠速熄火指示灯是否闪烁，然后打开油门。

- 如果怠速熄火指示灯不闪烁，打开油门也不能通过怠速熄火系统重新启动发动机。
- 当发动机通过怠速熄火系统而停止，如果把侧支架打下，闪烁中的怠速熄火指示灯会关闭或停止闪烁转为闪亮，即使打开油门也无法重启发动机。

⚠ 注意

发动机通过怠速熄火系统停止后，前照灯仍然打开。蓄电池可能放电，您可能无法重新启动发动机。

当蓄电池电力不足时，请把怠速熄火开关按到“IDLING”位置，并且不使用怠速熄火系统。请尽快到五羊-本田服务店检查蓄电池。

后制动锁

启动车辆和预热发动机时，一定要使用后制动锁。

锁紧后制动锁

I / III / IV型

握紧后制动手柄（1），设定好后制动锁定片（2）位置。

I / III型

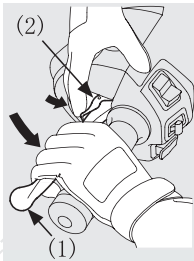

(1) 后制动手柄

IV型

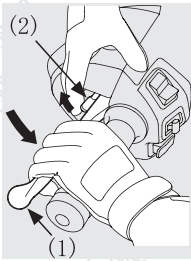

(2) 后制动锁定片

II型

当踩下后制动踏板（3）时，完全拉起后制动踏板锁钮（4）。

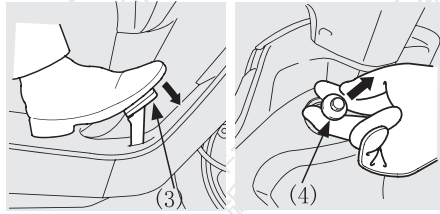

(3) 后制动踏板 (4) 后制动踏板锁钮

注意

如果后制动调整不当，则后制动锁将不能正常使用。
如需调整后制动，请委托您当地的五羊-本田服务店进行。

解除后制动锁

I / III / IV型

握紧后制动手柄（1），设定好后制动锁定片（2）位置。

I / III型

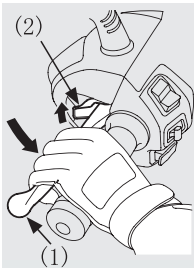

(1) 后制动手柄

IV型

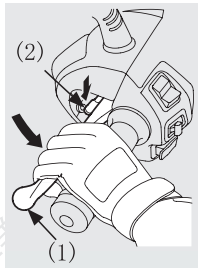

(2) 后制动锁定片

II型

1. 踩下并持续按压住后制动踏板（3）。
2. 推下后制动踏板锁钮（4），同时按下中间的按钮。

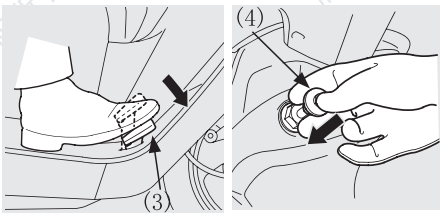

(3) 后制动踏板 (4) 后制动踏板锁钮

注意

驾驶前，请确认后制动锁已完全解除且后轮无拖滞感觉。

转向锁

当停放车辆时锁上转向锁有助于防盗。同时推荐 U 型轮锁或相似的装置。

标准锁类型

上锁：① 方向把左转向尽头。② 将电源开关钥匙向里按压转到  (转向锁) 位置，即可将方向把锁好。如果难以上锁，请轻摇方向把。③ 取下电源开关钥匙。

开锁：插入电源开关钥匙，转到  (关) 位置。

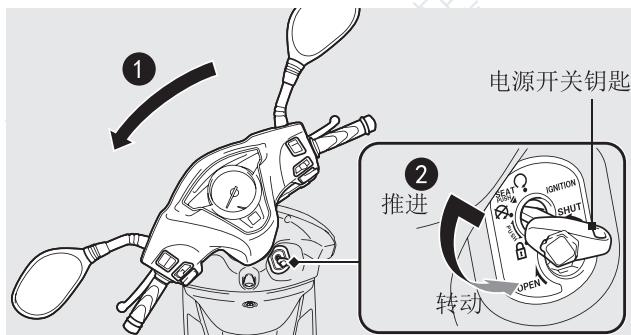

智能锁类型

上锁：

① 方向把左转向尽头。

② 将电源开关钥匙向里按压转到  (转向锁) 位置。

如果难以上锁，请轻摇方向把。

③ 取下电源开关钥匙。

开锁：插入电源开关钥匙，转到  (关) 位置。

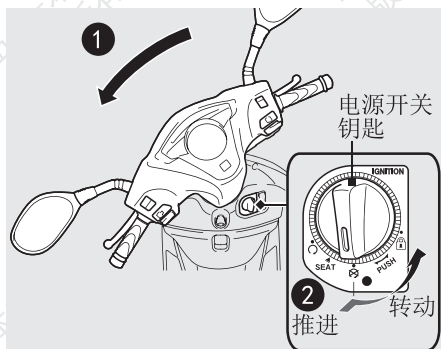

头盔挂钩

头盔挂钩位于鞍座底下。头盔挂钩设计用于在泊车的同时固定您的头盔。

打开鞍座。将您的头盔挂在头盔挂钩上，放下鞍座并锁上。

要取下头盔时，打开鞍座，将头盔从挂钩上取下来，放下鞍座。务必要在驾驶前将鞍座锁好。

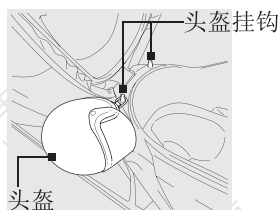

警告

- 当行驶时头盔挂在挂钩上，会对干扰您安全驾驶车辆和可能导致发生车祸，造成人员重伤甚至死亡。
- 头盔挂钩只用于停放摩托车时放置头盔。严禁驾驶时将头盔挂在头盔挂钩上。

鞍座锁

打开鞍座:

智能锁类型

- 1 转动手把方向向前。
- 2 转动电源开关到 SEAT (鞍座) 位置, 向下按压鞍座开启开关。
- 3 打开鞍座。

SEAT 位置 鞍座开启开关

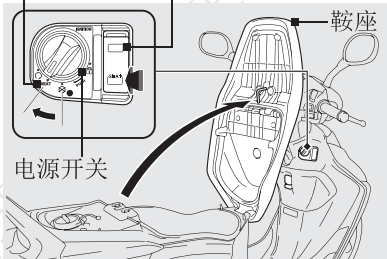

标准锁类型

- 1 转动手把方向向前。
- 2 把电源开关钥匙插入电源开关并转动到 SEAT (鞍座) 位置, 向下按压钥匙。
- 3 打开鞍座。

SEAT 位置

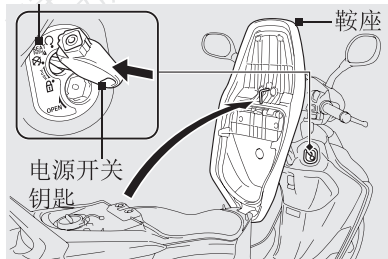

关闭鞍座:

放下鞍座, 并向下按压鞍座尾部直至其锁上为止。轻轻拉起鞍座以确保鞍座是否已妥善锁上。

请小心电源开关钥匙被锁在行李箱内。

前物箱和购物挂钩

前物箱及购物挂钩 最大装载量: 1.5kg

打开前物箱: 推上小盖, 然后打开前物箱。

关闭前物箱: 关闭前物箱。确保箱盖已经盖好。

购物挂钩

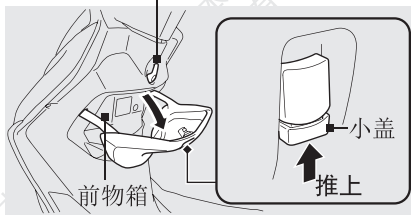

警告

- 一定不要超过前物箱的最大装载量。否则会影响摩托车操纵稳定性。
- 请勿在前物箱内放置贵重物品、易碎品、易燃易爆物品、易受热物品或食品等。
- 洗车时不要向前物箱直射加压的水, 以免水流进前物箱内浸湿物品。
- 购物挂钩不能悬挂大件物品, 物品不能超出摩托车两侧, 否则会影响您脚部的移动, 影响行驶。

四、驾驶摩托车的操作指导

开车前的检查

警告

- 不正确的维修保养或驾驶前没有正确处理车辆毛病，可能会发生严重的人员伤亡或车辆损毁。
- 要养成驾驶前进行车辆检查的习惯。

为了您的驾驶安全，您有责任在每天驾驶前对摩托车进行开车前检查，并确保所发现的问题得到改正。开车前检查是必须的，不仅是为了安全，但因为故障或轮胎问题，就会导致极大的不便。若发现任何问题，都要认真重视，并交给您的五羊-本田服务店帮助解决。

驾驶摩托车前，检查以下项目：

1. 机油量—请检查机油量，必要时，请添加，并检查是否漏机油。
2. 油门—检查其在各个转向位置是否能顺畅开启和完全关闭。（见 28 页）
3. 汽油量—必要时，要向油箱添加汽油（见 7 页），并检查是否有泄露。
4. 前 / 后制动（刹车）—检查其制动性能。
（I 型）前后制动：检查制动蹄块磨损情况和自由行程，必要时调整。（见 5、28 页）
（II / III / IV 型）前制动：检查制动液水平和制动片磨损情况。（见 5、28 页）
后制动：检查制动蹄块磨损情况和自由行程，必要时调整。（见 6、28 页）
5. 车灯和喇叭—请检查各照明、指示灯和喇叭运作是否正常。
6. 侧支架电源自动切断系统—检查各项功能是否正常。（见 29 页）
7. 车轮和轮胎—请检查其使用状态和胎压是否在范围内，必要时调整。（见 8 页）

发动机的起动

无论发动机处于冷态或热态，每次起动请按照下列规范程序操作：

WH110T-7 摩托车配备侧支架电源自动切断系统：

- 如果侧支架未抬起，发动机不能起动。
- 如果发动机运行过程中侧支架慢慢回落，车辆自动熄火。

警告

摩托车废气中含有强毒性的一氧化碳气体，不能在密闭的空间（如车库等）内起动发动机。即使是开了门窗，也不能起动发动机时间过长，需推到车库外。

注意

- 若发动机 5 秒内不能起动，将电源开关转到 （关）位置并等待 10 秒以恢复蓄电池电压，然后再次起动发动机。
- 过长快速空转和过快加速发动机会损害发动机和排放系统。
- 若油门在全开的情况下，将不能起动发动机。
- 若本车配备本田智能锁系统，驾驶过程必须一直携带智能锁。

- ① 用主支架将摩托车停稳。
- ② 锁紧后制动锁。具体见 16 页。
- ③ 标准锁类型
将电源开关转到  (开) 位置。

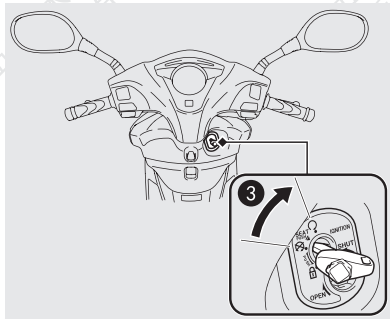

智能锁类型

将电源开关转到  (开) 位置。

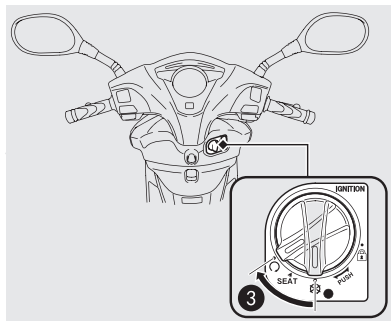

- ④ 在油门完全关闭时，按压起动按钮。
当发动机启动后立刻松开起动按钮。

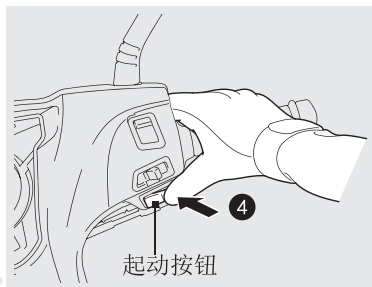

● 如果您不能起动发动机:

1. 使用主支架支撑摩托车，将后轮锁定。
2. 一边按下起动按钮，一边轻轻地打开油门（约 3mm）。

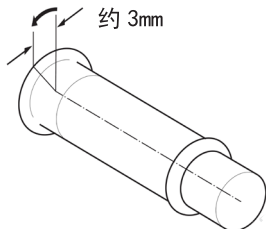

● 如果发动机不能起动:

1. 完全打开油门、按压起动按钮 5 秒钟；
2. 按照通常的步骤再起动；
3. 若发动机启动后，怠速不稳定，则轻轻地打开油门；
4. 若发动机还是不能正常起动，则等待 10 秒后再次操作 1-2 步骤。

如果发动机不能起动

起动马达运转但发动机不起动

检查以下项目:

- 检查正确的发动机起动顺序。(见 20 页)
- 检查油箱是否有燃油。
- 检查 PGM-FI 故障指示灯是否亮。

如果指示灯亮，应尽快将您的摩托车送往五羊-本田服务店进行检查维修。

起动马达不运转

检查以下项目:

- 检查正确的发动机起动顺序。(见 20 页)
- 检查是否有烧断的保险丝。(见 29 页)
- 检查蓄电池是否有连接松脱或端子受腐蚀。(见 29 页)
- 检查蓄电池。(见 29 页)

如果问题仍然持续，请将您的摩托车送往五羊-本田服务店进行检查维修。

新车的磨合期

新车在最初的 1000-1500 公里行驶里程内的正确使用非常重要。正确地进行新车磨合，能延长摩托车的使用寿命和充分发挥您的摩托车的性能。以下的说明列出了磨合期需要注意的事项：

行驶车速：在新车磨合期内，避免让油门全开或迅速加速行驶；不要使发动机转速超过最高允许转速的 3/4。

发动机转速变化：发动机的转速要经常变化，不要在某一转速下持续行驶。目的是使各零件均衡承载，卸载时适当冷却，达到彼此磨擦吻合。在磨合期间，可适当加大油门加速，使其完全磨合。

避免持续在一定低速下运转：发动机持续在一定低速（轻负荷）运转时，将使部分零件过度磨损而导致配合不良。请不要超过推荐使用的最高车速。在磨合期内，不可使用最大油门。

驾驶前，先让机油循环：每次起动发动机时，请按照规范程序操作，特别要注意驾驶前车辆的预热，以使发动机各重要部件能得到机油的充分润滑。

例行第一次免费点检：初驶 500 公里时的点检是最重要的工作。磨合期间，所有发动机零部件都已磨合。因此，新车行驶一个月内，建议尽快更换机油，并进行第一次免费点检，以保证车辆发挥最好性能和延长使用寿命。

驾驶操作



在您驾驶摩托车之前，一定要查看摩托车安全驾驶的措施（请参阅 1-2 页）。

起动车辆

1. 摩托车离开主支架的支撑前，要确保油门处于关闭状态，而且后制动器处于锁定状态。确保侧支架和主支架已经抬起。
2. 从左侧骑上摩托车，同时，至少要用一只脚站在地上以稳定摩托车。
3. 解除后制动锁。

4. 加速和减速

加速：缓慢打开油门。

减速：关闭油门。

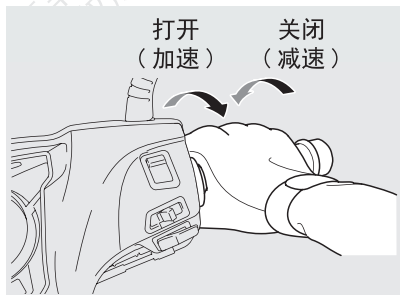

推动摩托车离开主支架的支撑时，后轮必须处于锁定状态，否则可能会导致摩托车失控。

制动

关闭油门，并且前后两个制动器同时使用。

行驶过程中严禁使用后制动锁，这会导致后轮被锁、车辆失控。

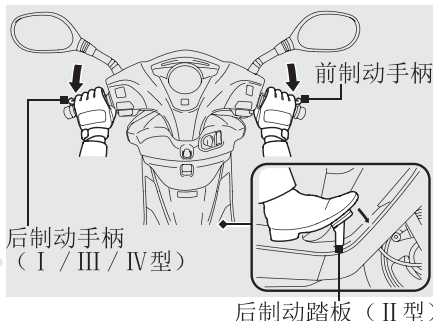

停车操作

1. 车辆停住后，锁定电源开关，拔出钥匙。
2. 停车时，使用主支架支撑好车辆。停车要停在坚实、平坦的地面，以防止滑倒。如果不可避免要停在倾斜的地面上，尽量使车头向上坡的一面，以减少车辆倒翻的可能性。
3. 标准锁类型：关闭遮门以防被盗（见 10 页）。

⚠ 注意

当车辆启动后，部分位置（如排气消声器及发动机等部位）温度上升，车辆行驶过程或停放过程，驾驶员及随乘者均需避免触碰摩托车灼热处，以免发生灼伤危险。甚至在关闭发动机后一段时间里，排气消声器等部位仍然保持高温，足以造成灼伤。

停车时，请不要让易燃、易爆物品（如汽油、干草或树叶等）接触车辆灼热位置（如排气系统及发动机部位等）。

如何使用主支架

如右图所示，左手握着方向把，右手扶着后货架，将车身扶正扶直，然后侧身用前脚掌踩在主支架的平面上，利用身体重心向后拉起车身即可将主支架撑起。

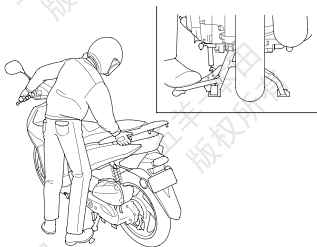

要在适当场所停车，注意防盗

在您停放车辆时，应注意停放在车辆保管站或安全的地方，以防止有人恶意在摩托车的机油注入口投放异物，造成发动机机件的损坏。

另外要考虑到防盗，要养成卸掉物品和上锁的习惯。推荐大家使用链子锁，更牢固地锁住摩托车。

防盗要点

1. 应经常锁好方向把，关闭电源开关的遮门，绝不要把钥匙留在电源开关上。这一点看似简单却常被人们遗忘。
2. 要确保您摩托车的登记资料准确和及时更新。
3. 尽可能地将您的摩托车停在可锁的车房里。
4. 应采用优质的额外防盗装置。
5. 将您的名字、地址和电话号码记在这本《三包服务及用户手册》上，而且要一直带在您的车上。

一般情况下警察可以根据手册上的这些资料使被盗摩托车物归原主。

名字：_____ 电话号码：_____

地址：_____

处理意外事件

如果您发生碰撞

发生碰撞之后人身安全是您的第一要务。如果您或任何人受伤，则应当评估伤情的严重程度，以及继续驾驶是否安全。如果需要的话则呼叫紧急协助。如果任何人或车辆涉及碰撞的话则还应当遵循适当的法律法规规定。

如果您决定您可以安全驾驶，则首先应当对您摩托车的状况进行评估。如果发动机仍然运转，则将其关闭，并仔细检查；检查发动机是否漏油，检查关键螺母和螺栓的拧紧程度，并且固定车把、控制杆、刹车以及车轮等部件。

如果您的摩托车只是出现轻微损坏，或者您不确定受损程度，请缓慢谨慎驾驶。有时候，碰撞损坏是隐藏的，或者没有立即显现，所以您应当尽快在一家有资质的维修设施处对您的摩托车进行全面检查。同样，在发生严重碰撞之后，应当确保让您的五羊-本田服务店对车架和悬挂系统进行检查。

五、维修与保养

保养的重要性

维护良好的摩托车对于安全性、经济性和无故障行驶是非常必要的。它会帮助减少环境污染。

保养表中陈述的保养周期表和定期保养的记录是帮助您正确维护您的摩托车。

保养表中陈述的保养周期是根据通常的驾驶条件而规定的。使用率很高、或者在非常泥泞、灰尘很大的地区驾驶的摩托车需要比保养表中的规定更频繁的维护。

如果您的摩托车翻倒过或发生过碰撞，即使您可能有维修的能力，但我们还是建议您到专业的五羊-本田服务店检查所有的主要部件。

警告

如果开车前没进行适当的保养和缺少维修，可能会发生严重的人身伤亡或车辆损毁。要经常按本用户手册中保养表的规定对您的车辆进行定期检查和保养。

安全保养

保养表中的保养项目包括一些重要的维修任务。如果您具有专业的机械知识，您可以根据这些指示以及所配的工具进行维修保养工作。

其它比较困难或需要专业维修工具的维修保养项目最好由专业技术人员完成。车轮拆卸必须要由专业的五羊-本田特约服务人员或其他合格的专业机械人员来完成。

本手册的操作方法只是用于辅助紧急维修。

以下列出一些重要的安全措施。但我们不可能提醒您每个在维修保养中可能发生的风险。只有您才能决定是否进行相应的保养。

安全注意事项

● 在您维修保养前，请确保发动机已熄火，取下钥匙。并避免以下潜在危险。

※ 吸入发动机排出的一氧化碳等碳化物废气。请在通风良好的环境中起动发动机。

※ 被灼伤：触碰摩托车灼热处前，先让发动机、排气系统、制动器和其他高温零件冷却。

※ 被摩托车转动部分碰伤。在没有熄火之前，请不要触摸运动部位。

● 在维修保养前，确信你已具备了必要工具及维修常识。

● 为了避免摩托车翻倒，请用主支架将踏板车置于坚固且平坦的地面上。

● 在没有放下主支架、起动发动机前，请先确保设置了后刹车锁。这将防止后轮发生转动，并且避免人员与车轮接触导致受伤的可能性。

● 在处理汽油或电池时，禁止吸烟及明火。只使用非燃料溶剂而不是汽油清洗摩托车。保持香烟、花火和火焰远离蓄电池和所有燃油相关零件。

● 只有在特别指明时运行发动机，并在通风透气处操作。

最好是在您当地的五羊-本田服务店进行全方位的维修保养。

为了保证摩托车的最佳性能和可靠性，请您向当地的五羊-本田服务店购买五羊-本田纯正零部件进行维修更换。

保养表

请按保养表规定的周期进行开车前的检查（请参阅 20 页）。

I: 必要时，请进行检查、清洗、调整、润滑或更换。 C: 清洗 R: 更换

以下的保养表规定了您的车辆在频繁使用状态下需要进行的所有保养。保养工作应该符合五羊-本田的标准和规格，且要由有经验的专业技师来完成。五羊-本田服务店可以满足您各方面的要求。

* 除非驾驶人或车主备有全套维修工具和保养资料，而且是合格的机械人员，否则，应请您到指定的五羊-本田服务店进行保养和维修工作。请参阅五羊-本田公司出版的维修说明书。

** 为安全起见，我们主张这些项目由五羊-本田公司服务店进行维修保养。

建议您在每一次定期维修保养后，均应由五羊-本田公司服务店进行路试。

保养项目		行驶前 检查 (20页)	行程里程 (注1)								年度 检查	常规 更换	页数
			×1,000km	1	4	8	12	16	20	24			
			×1,000mi	0.6	2.5	5	7.5	10	12.5	15			
*	燃料管道			I	I	I	I	I	I	I	I		-
	燃油油量	I											7
*	油门操作	I		I	I	I	I	I	I	I	I		28
*	空气滤清器 (注2)		每 16,000 公里 R										-
	曲轴箱通气管 (注3)			C	C	C	C	C	C	C	C		-
	火花塞				R		R		R				-
*	气门间隙		I	I	I	I	I	I	I	I			-
	发动机机油	I	R	R	R	R	R	R	R	R	R		-
	机油滤网					C			C				-
*	发动机怠速		I	I	I	I	I	I	I	I	I		-
*	燃油蒸发排放控制系统					I			I				-
*	驱动皮带			I			I		R				-
*	减速齿轮油 (注4) (注5)											2年	-
*	蓄电池		I	I	I	I	I	I	I	I	I		29
	制动液 (II / III / IV型) (注4)	I		I	I	I	I	I	I	I	I	2年	5
	制动蹄块磨损 (I型)	I		I	I	I	I	I	I	I	I		28
	制动蹄块 / 制动片磨损 (II / III / IV型)	I		I	I	I	I	I	I	I	I		28
	制动系统	I	I	I	I	I	I	I	I	I	I		5
	制动灯开关 (II型)			I	I	I	I	I	I	I	I		-
*	后制动锁操作		I	I	I	I	I	I	I	I			17
	前照灯调整			I	I	I	I	I	I	I	I		-
	照明 / 喇叭	I											-
**	离合器蹄块磨损				I			I		I			-
	侧支架	I		I	I	I	I	I	I	I	I		29
*	悬挂系统			I	I	I	I	I	I	I	I		-
*	螺母、螺栓、固定件		I	I			I		I	I	I		-
**	车轮 / 轮胎	I		I	I	I	I	I	I	I	I		8
**	转向柱轴承		I			I			I	I			-

注:

1. 如果里程表读数较高时, 维修保养工作应该更频繁;
2. 如果在特别潮湿或灰尘较大的地区驾驶, 维修保养工作应该更频繁;
3. 如果在下雨天或油门全开行驶后, 维修保养工作应该更频繁;
4. 每驾驶 2 年更换一次, 更换工作应该由熟练的专业技术人员来完成;
5. 首次更换时间: 车辆行驶约 1000km 左右后更换 (与首次更换发动机机油同期进行)。以后每行驶 5000km 或每使用 2 年时间更换一次 (视使用环境和路况适当调整, 环境和路况恶劣时更换间隔应更频繁)。

车辆识别代号 (VIN) 及发动机编号位置

摩托车登记时, 需要提供车辆识别代号 (VIN) 和发动机的编号, 如果您要订购新零件, 也需要向您的服务店提供这两个编号。

车辆识别代号 VIN 打刻在位于鞍座下的车架后部。发动机编号打刻在曲轴箱的左侧。

请记住这两个编号以供参考。

车辆识别代号 (VIN): _____ 发动机编号: _____

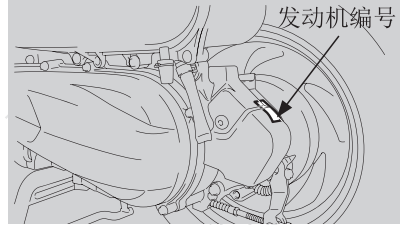
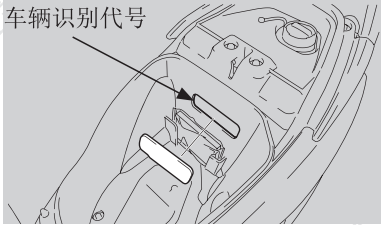

颜色标签

颜色标签贴在行李箱内。

当您订购更换的零部件时需要颜色标牌, 请记录好这里的颜色及颜色代码以供参考。

颜色: _____ 代码: _____

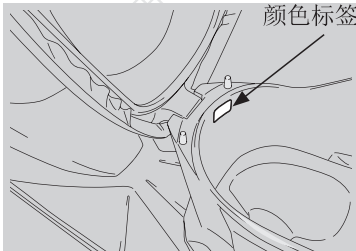

车辆铭牌

车辆铭牌位于车架的右侧。

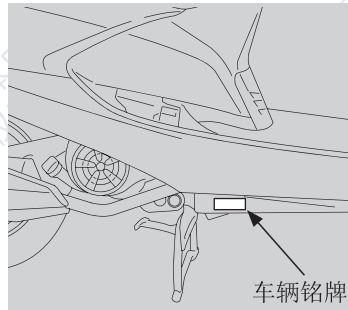

催化转换器

本摩托车配备有催化转换器。

催化转换器内含含有贵金属作为催化剂, 它可以加速化学反应, 在不损耗贵金属的情况下将有害废气净化。催化转换器能与摩托车废气中的碳氢化合物、一氧化碳及氮氧化物等有毒气体反应, 使之排出无毒气体。

由于该转换器很重要, 所以若需要更换时, 请切记使用五羊-本田纯正零部件。

催化转换器必须在高温下才能发生化学反应。它会使任何靠近它的易燃材料燃烧。把您的摩托车停放在远离高草、干叶或其他易燃材料的地方。

有故障的催化转换器可令空气受到污染及损坏您的发动机性能。

⚠ 注意

请遵照以下几点指示保护您的摩托车催化转换器。

- 只使用无铅的汽油, 即使只含少量的铅也会沾污您的催化转换器中的贵金属, 令催化反应转换器失效。
- 保持发动机的良好运行状态。
- 若发动机不着火、熄火、滞火或其它不良的运转, 请让您当地的五羊-本田服务店为您诊断或更换零部件。

油门操作

请参阅 26 页的保养表。

发动机关闭后，检查油门手把从全开到全闭的所有转动位置能否活动自如，油门自由行程是否合适。如果油门转动不顺滑、自动关闭或者拉索已损坏，请委托您的五羊-本田服务店进行检查。

油门手把的自由行程：2 - 6 mm

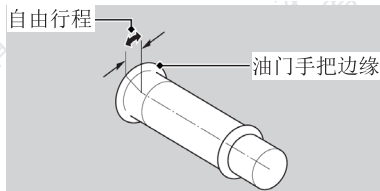

制动片磨损

请参阅 26 页的保养表。

制动片的磨损根据摩托车的使用量、驾驶方式和路面情况的不同而不同。（一般来说，制动片在潮湿和脏污的路面上行驶时磨损较快。）在每个定期保养周期中，都应该对制动片的磨损情况进行检查。

前制动器（II / III / IV 型）

检查每个制动片 (1) 上的磨损指示标记 (2)。如果任何一个制动片磨损到指示标记的底部，都应将两个制动片同时更换掉。应该委托您的五羊-本田服务店进行此项服务。

制动片内衬极限厚度：

4.7 毫米（磨损至指示标记）

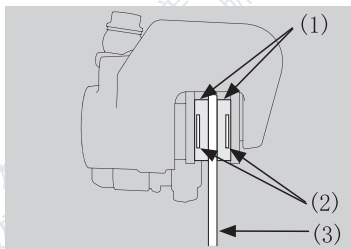

(1) 制动片 (2) 磨损指示标记 (3) 碟刹片

制动蹄块磨损

请参阅 26 页的保养表。

I 型：前 / 后制动器均配备有制动蹄块和磨损指示器。

II / III / IV 型：后制动器配备有制动蹄块和磨损指示器。

当制动器实施制动时，附在制动臂 (2) 上的指示箭头 (1) 会朝着制动鼓盖 (4) 上的指示标记 (3) 移动。若当用力实施制动时，如果指示箭头与指示标记成一直线，则制动蹄块必须更换。

请您委托当地的五羊-本田服务店进行此项服务。请只使用五羊-本田纯正零部件。

前制动器（I 型）

磨损级别：2.6 毫米（磨损至指示标记）

后制动器

磨损级别：2.8 毫米（磨损至指示标记）

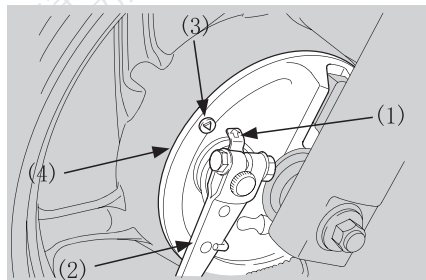

(1) 指示箭头 (2) 制动臂

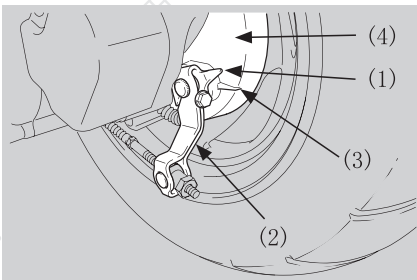

(3) 指示标记 (4) 制动鼓盖

蓄电池

本车型蓄电池是免加液(密封)型,不需要再补加电解液,禁止撬开或拆下蓄电池密封盖。如果蓄电池端子变脏或受腐蚀,请清理。如果您的电池电力不足或者有电解液漏出(引起起动困难或其它电路方面故障),请到当地的五羊-本田服务店检查。如果经常起动或者低速短距离行驶,需要适当充电,建议每2个月到当地的五羊-本田服务店进行一次充电维护。

电池保存温度 $-15^{\circ}\text{C}\sim 60^{\circ}\text{C}$,长期不使用蓄电池,请断开端子连接,每3~6个月到当地的五羊-本田服务店检查并充电一次(高温 40°C 以上建议增加检查频次),使电池保持满充电状态,能更好地发挥摩托车性能。

注意

- 本车型蓄电池是免加液的电池,禁止撬开或拆下蓄电池密封盖,否则会造成永久损坏。
- 请勿使用汽车蓄电池跨接起动,因为这会损坏车辆电气系统。

警告

- 在日常运作中蓄电池会排放出具有爆炸性的氢气。
- 蓄电池直接与火花或者明火接触可能会引起爆炸,所产生的威力足以使人受伤甚至死亡。
- 进行蓄电池的维修保养时请穿戴好防护用品或者委托专业技师进行。

保险丝

保险丝保护摩托车的电路。如果车辆某部分电路发生故障,检查并更换已烧断的保险丝。如果保险丝反复烧断则可能存在电气故障,请委托您当地的五羊-本田服务店进行检修。

关闭电源开关后再拆除和检查保险丝。如果保险丝烧断,请更换相同规格的保险丝。

警告

请勿使用规定规格外的保险丝。否则会对电气系统产生严重不良影响,甚至引起失火、烧毁灯泡或损坏发动机。

侧支架

请参阅26页的保养表。

用主支架将摩托车停在坚实水平地面。检查侧支架弹簧是否失去弹性或已损坏,侧支架能否活动自如。如果侧支架有“吱吱”声或很僵硬,则应清洁枢轴部位,并用干净的机油润滑枢轴螺栓。

坐在车上,抬起侧支架然后起动发动机。放下侧支架。当放下侧支架时发动机应该停止。如果发动机不能停止,请到当地的五羊-本田服务店进行检查。

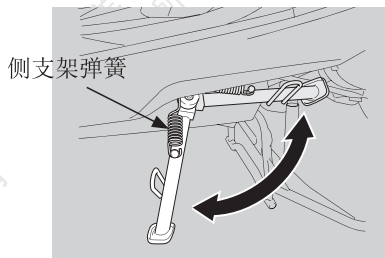

节气阀

节气阀在整车出厂前已用专业设备预先设置好，禁止使用任何方法对节气阀进行调整或分解。否则出现任何不良需自行负责。

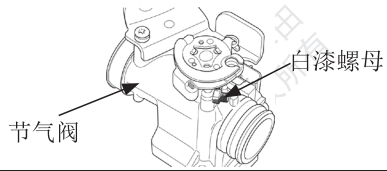

警告

- 油门拉索被拆开后不要完全打开或完全关闭地猛旋节气门阀，否则会导致不正确怠速。
- 不要损坏节气阀体，否则会造成节气门阀操作出错。
- 不要拆下白漆螺钉和 TP 传感器，否则会导致节气阀出现故障。
- 不要松脱或拧紧油门鼓的白漆螺母，否则会导致节气阀体出现故障。

无线电磁信号使用要求 (SmartKey) (配置智能锁车型)

CONTROL UNIT

- 设备目录：通用微功率设备 A 类设备
- 使用频率：9-190 KHz
- 10 米处磁场强度：不大于 72dBμA/m，每倍频程下降 3 dB (准峰值检波)
- 使用场景：摩托车
- 使用时温度：-20℃ 至 +60℃
- 使用时电压的环境条件：DC12V
- 采用的天线类型：线圈天线

FOB

- 设备目录：通用无线遥控设备
- 使用频率：433.05-434.79 MHz
- 发射功率限值：10 mW (e. r. p)
- 占用带宽：不大于 400 KHz
- 使用场景：摩托车
- 使用时温度：-20℃ 至 +80℃
- 使用时电压的环境条件：DC3V
- 采用的天线类型：图案天线
- 天线增益：-20 dBi

1. 符合“微功率短距离无线电发射设备目录和技术要求”的具体条款和使用场景，采用的天线类型和性能，控制、调整及开关等使用方法；
2. 不得擅自改变使用场景或使用条件、扩大发射频率范围、加大发射功率（包括额外加装射频功率放大器），不得擅自更改发射天线；
3. 不得对其他合法的无线电台（站）产生有害干扰，也不得提出免受有害干扰保护；
4. 应当承受辐射射频能量的工业、科学及医疗（ISM）应用设备的干扰或其他合法的无线电台（站）干扰；
5. 如对其他合法的无线电台（站）产生有害干扰时，应立即停止使用，并采取措施消除干扰后方可继续使用；
6. 在航空器内和依据法律法规、国家有关规定、标准划设的射电天文台、气象雷达站、卫星地球站（含测控、测距、接收、导航站）等军民用无线电台（站）、机场等的电磁环境保护区域内使用微功率设备，应当遵守电磁环境保护及相关行业主管部门的规定；
7. 禁止在以机场跑道中心点为圆心、半径 5000 米的区域内使用各类模型遥控器。

使用微功率短距离无线电发射设备应当符合国家无线电管理有关规定。

六、主要技术规格 \ 尺寸参数

项目		技术规格
长 × 宽 × 高 (mm)		1795×675×1095
轴距 (mm)		1239
机油容量 (L)		换油时约: 0.7L; 分解时约: 0.8L
减速箱润滑油容量 (L)		换油时约: 0.1L; 分解时约: 0.12L
汽油箱容量 (L)		6.4
承载人数 (人)		驾驶员、随乘员各一名
额定载质量 (kg)		150kg(含乘员)
前伸角 (°)		27°
轮胎规格	前轮	90/90-12
	后轮	100/90-10
燃油消耗 (L/100km)		≤ 2.1
爬坡能力 (°)		≥ 18.0
最高设计车速 (km/h)		87
最小离地间隙 (mm)		105

项目 \ 主要质量参数	整车整备质量	厂定最大总质量
总重 (kg)	107	257
前轮轴的轴荷 (kg)	40	71
后轮轴的轴荷 (kg)	67	186

发动机

缸径 × 行程 (mm×mm)		50×55.1
压缩比		9.5:1
气缸工作容积 (ml)	实际容积	108.2
	整数容积	108
火花塞型号		MR8C-9N
火花塞电极间隙 (mm)		0.8 ~ 0.9
最低空载稳定转速 (r/min)		1700±100
最大净功率及其相应转速 [kW/ (r/min)]		6.3/7500
最大扭矩及其相应转速 [N·m/ (r/min)]		8.84/5500
连续传动比		2.520:1 ~ 0.820:1
末级传动比		9.423

电气系统

蓄电池规格	12V-6A·h
磁电机功率 (kW)	0.28 (5000r/min 时)
前照灯规格	12V 35W/35W
制动灯 / 后位灯规格	12V 21W/5W
转向信号灯规格	12V 21W×4
前位灯规格	12V 3.25W×2
仪表灯规格	3.2V 0.065W×3
转向信号指示灯规格	12V 3.4W×2
远光指示灯规格	12V 1.7W
主保险丝 (A)	25
副保险丝 (A)	10A×4

本产品达到以下排放水平

标准号	标准名称
GB 14622-2016	摩托车污染物排放限值及测量方法 (中国第四阶段)
GB 4569-2005	摩托车和轻便摩托车定置噪声限值及测量方法
GB 16169-2005	摩托车和轻便摩托车加速行驶噪声限值及测量方法

七、与我们联系

如果您在使用五羊-本田摩托车的过程中有任何意见或建议，请向下述部门或您当地的五羊-本田服务店反映，以便及时解决，谢谢合作！

五羊-本田摩托（广州）有限公司

地址：广州市增城新塘镇永和新新六路1号

电话：(020) 3298 9888

邮编：511356

公司网址：<https://www.wuyang-honda.com>

新浪微博：<https://weibo.com/wuyanghonda>

微信公众号：五羊本田摩托

全国统一客服热线（免长途话费）：95105798

服务监督电话：(020) 3298 9988

阳阳服务邮箱：yangyang798@wuyang-honda.com



本书下载请扫一扫



八、销售三包服务

敬告用户

尊敬的用户：

您好！感谢您购买和使用五羊-本田摩托车！

为了切实维护用户的权益，为使您拥有的五羊-本田摩托车成为您理想的交通工具，请您在驾乘车辆前，充分了解摩托车的各项性能，掌握正确的安全驾驶和使用方法并遵守交通规则，请您仔细阅读并妥善保管本手册。

良好的摩托车保养方式和驾驶操作习惯，能使您的爱车优越的性能得到更好的发挥和延续。为此，希望您按照《使用说明书》中的驾驶方法进行操作，并按照《使用说明书》的“保养周期表”的内容到五羊-本田授权维修店进行定期保养。我们建议您在购车后1个月内、3个月内到店进行首次和第二次保养，以后每3个月回店进行一次保养。希望您能定期到您所在地区的五羊-本田授权维修店进行车辆的点检和保养。

请您将本手册与《使用说明书》一起保管，到店实施保修服务时，请携带本手册。

向您致以良好的祝愿，希望我们的摩托车给您带来更大的驾乘喜悦！

五羊-本田摩托（广州）有限公司

致 敬

三包服务

摩托车三包服务及办理

“顾客至上，服务第一，信誉第一”是本公司的服务宗旨，当您的爱车在使用过程中出现故障时，在您当地的五羊-本田服务店将视情形给予相应的三包服务，包括车辆的检查、测试、调整及更换新件等服务。

- 1、为维护您的合法权益，请您在购车后尽快办理“三包”手续
—我们建议您在购车之日起十五天内凭发票（或发票复印件）、《三包服务及用户手册》选择就近的服务店办理“三包”投保手续。
- 2、三包服务申办时，请您携带本“三包服务及用户手册”，它既是我公司“三包”凭证，也是对我公司消费者的质量保证承诺。

注意

请您严格选用五羊-本田纯正零部件。选用劣质零部件将会影响您车辆性能及质量的可靠性，因之造成的车辆故障和损坏，将会使您失去本公司的“三包”质量保证。

摩托车“三包”及“本公司的质量保证待遇”有效期及保修范围：

自购车之日（以有效发票上日期为准）起一年或行驶里程在6000公里内（超过其中一项，则“三包”失效）的车辆按照国家“三包”法执行。“三包”及“本公司的质量保证待遇”有效期及保修范围细则如下：

以下情况者，不属“三包”范围内：

- * 不能提供三包凭证或有效发票及其它证明；
- * 超过规定期限或行驶里程数（以有效发票为准，扣除修理占用或无零件待修时间及不可抗力造成的延误时间）；
- * 不按《三包服务及用户手册》中的指引，从而出现因使用、维护不当造成的损坏；
- * 用户自行或委托他人使用非五羊-本田专用附件对车辆进行改装所造成的损坏；
- * 使用非五羊-本田纯正零部件、机油或伪劣汽油所造成的损坏；
- * 用户自行或在非五羊-本田服务店进行修理拆动造成损坏的；
- * 因交通意外或人为原因造成损坏的；
- * 用户已发现故障仍继续使用，导致其他机件损坏的。
- * 因不可抗力造成损坏的。

摩托车“三包”及“本公司的质量保证待遇”有效期及保修范围：

序号	具体零件	保修有效期	备注
1	制动蹄块（片）类、保险丝（管）类、标准件紧固件类、灯泡、灯罩、火花塞、各种外观塑料件、滤清器（滤芯）类、主（从）动链轮、链条以及油、脂、液类。	不属于三包范围	确属产品质量问题或开箱破损的除外
2	离合器总成、消声器（含排气管）、鞍座、后视镜、蓄电池、前照（位）灯、转向灯、后位（制动）灯、喇叭、各种电器件开关、各类线束、各类油封、橡胶制品。	1年或6000公里	两者超过其中一项视为超三包
3	其它零件	2年或2万公里	两者超过其中一项视为超三包

销售三包服务隐私政策（2023年6月版）

尊敬的用户（以下简称“您”），本公司（详见本手册“与我们联系”中本公司信息）非常重视您的隐私和个人信息保护。您在使用我们的产品与/或服务时，我们可能会收集和使用您的相关信息。我们希望通过《销售三包服务隐私政策》（以下简称“本隐私政策”）向您说明我们在您使用我们的产品与/或服务时如何收集、使用、保存、共享和转让这些信息，以及我们为您提供的访问、更新、删除和保护这些信息的方式。

本隐私政策与您所使用本公司的各种产品及服务（以下统称“我们的产品或服务”）息息相关，请在使用我们的产品或服务前，仔细阅读并了解本《销售三包服务隐私政策》。对本政策中与您的权益存在重大关系的条款和个人敏感信息，我们已采用粗体字进行标注以提示您注意。阅读过程中，如您有任何疑问，可联系我们。

第一章个人信息处理规则

一、我们如何收集和使用您的个人信息

个人信息是以电子或者其他方式记录的与已识别或者可识别的自然人有关的各种信息。本隐私政策中涉及的个人信息的范围包括：基本信息（包括姓名、性别、手机号、职业、用户签名、地址、邮箱地址、兴趣爱好）；您的财产信息（包括您的家庭月收入、拥有的车辆情况）；个人身份信息（包括您的身份证信息）；个人车辆信息（包括车牌号、车架号、发动机号码）；车辆用途；与我司进行相关交易的银行帐号/电子支付信息、微信号；车辆购买日期、投保日期、故障现象（含相关背景）及故障发生日期；行驶里程；以及个人位置信息（例如车用APP应用，关于个人信息保护的相关告知由APP应用完成）等。

个人敏感信息是指一旦泄露或非法使用，容易导致自然人的人格尊严受到侵害或人身、财产安全受到危害的个人信息，本隐私政策中涉及的个人敏感信息包括：您的财产信息（包括您的家庭月收入、拥有的车辆情况）；个人身份信息（包括您的身份证信息、地址、用户签名）；银行帐号/电子支付信息；个人位置信息（包括精准定位信息）。

我们仅会出于本隐私政策所述的以下目的，为完成相关的业务功能而收集和使用您的个人信息：

（一）您须授权我们收集和使用您个人信息的情形

我们的产品与/或服务包括一些核心功能，这些功能包含产品改良、车辆试驾、市场营销活动、质量异常信息反馈、索赔业务办理等。我们可能会收集、保存和使用下列与您有关的信息才能实现上述这些功能。如果您不提供相关信息，您将无法享受我们提供的产品与/或服务。

本公司收集的个人信息的范围仅限于如下规定范围内的本公司事业活动和使用目的。但，本公司收集时已明确提出或通知将用于其他目的的，其个人信息可以被用于该其他目的。

（A）**我司的事业活动**

- 两轮机动车、电动车、其他运输用机械器具、发动机、其他通用产品，两轮交通工具、上述产品的配件、文化用品等我司所经营商品（以下称为我司商品）的销售。
- 我司商品所涉及的售后服务、互联网服务、信息服务等我司所经营服务（以下称为我司服务）的提供。
- 赛车活动、企业活动、安全驾驶宣传活动、社会贡献活动等我司活动（以下称为我司活动）的实施。
- 智能驾驶等新技术（以下称为我司技术）的研究及开发。

（B）**使用目的**

- 我司商品及我司服务的提供。
- 颁奖、宣传活动等中奖及奖品的配发及其确认。
- 关于我司商品、服务、活动及宣传（包括文娱活动、宣传活动等的召开通知等）。
- 我司商品的召回、改进措施、服务宣传活动的介绍及实施。
- 我司商品、我司服务、我司活动及我司技术相关的市场调查、质量改进、改善、研究、开发活动的展开以及为此而进行的问卷调查。
- 为提高顾客对于我司商品和服务、以及经营我司商品和服务的销售公司（以下称为我司经销商）的顾客满意度等而开展的研究及问卷调查。
- 确认和分析我司经销商的顾客接待情况。
- 各种咨询、资料申请等的处理。
- 根据法令规定需应对顾客的情况，但通过我司经销商来接待顾客时，个人信息需提供给我司经销商。
- 在推进我司的事业活动中伴随的支付及债权债务管理。
- 其他推进我司的事业活动时所必需的管理及应对措施。

除上述目的以外，我司取得的顾客信息有时将被用于以下目的，使用或提供的信息中不包括可识别顾客个人身份的信息：

- 进行统计性处理、利用。
- 经过处理无法识别顾客个人身份的匿名加工后，提供给我司的子公司及关联公司、我司经销商或我司的交易对方。

(二) 您充分知晓, 以下情形中, 我们收集、使用个人信息无需征得您的授权同意:

1. 与国家安全、国防安全有关的;
2. 与公共安全、公共卫生、重大公共利益有关的;
3. 与犯罪侦查、起诉、审判和判决执行等有关的;
4. 出于维护个人信息主体或其他个人的生命、财产等重大合法权益但又很难得到本人同意的;
5. 所收集的个人信息是个人信息主体自行向社会公众公开的;
6. 从合法公开披露的信息中收集的您的个人信息的, 如合法的新闻报道、政府信息公开等渠道;
7. 根据您的要求实现产品功能及服务所必需的;
8. 用于维护所提供的产品与/或服务的安全稳定运行所必需的, 例如发现、处置产品与/或服务的故障;
9. 为合法的新闻报道所必需的;
10. 学术研究机构基于公共利益开展统计或学术研究所必要, 且对外提供学术研究或描述的结果时, 对结果中所包含的个人信息进行去标识化处理的;
11. 法律法规规定的其他情形。

(三) 您个人信息使用的规则

1. 我们会根据本隐私政策的约定并为了实现我们的产品与/或服务功能对所收集的个人信息进行使用。
2. 请您注意, 您在使用我们的产品或服务时所提供的所有个人信息, 或基于您的单独同意收集的个人信息, 除非您删除、撤销同意或确认本政策时拒绝我们收集, 否则将在您使用我们的产品或服务期间持续授权我们使用。在您撤销同意时, 我们将停止使用并在合理的时间内删除您的个人信息。
3. 我们会对我们的产品与/或服务使用情况进行统计, 并可能会与公众或第三方共享这些统计信息, 以展示我们的产品或服务的整体使用趋势。但这些统计信息不包含您的任何身份识别信息。
4. 当我们展示您的个人信息时, 我们会采用包括内容替换、去标识化处理方式对您的信息进行脱敏, 以保护您的信息安全。
5. 当我们要将您的个人信息用于本政策未载明的其它用途时, 或基于特定目的收集额外的信息时, 我们会事先征求您的同意。
6. 我们会为达成使用目的, 有时会在必要范围内将顾客个人信息委托给受托方处理, 我们会与其签订合同, 约定委托处理的目的、期限、处理方式、个人信息的种类、保护措施以及双方的权利和义务等, 并监督和要求受托方确保用户数据的安全性及合法处理顾客个人信息, 要求受托方不得转委托他人处理顾客个人信息。

二、我们如何共享、转让、公开披露您的个人信息

(一) 共享

未经您的同意, 我们不会与本公司以外的任何公司、组织和个人共享您的个人信息。

1. 我们可能会在征得您的单独同意后, 将您的个人信息与我们的关联方共享。但我们只会共享必要的个人信息, 且受本隐私政策中所声明目的的约束。我们的关联方如要改变个人信息的处理目的及处理方式, 将再次征求您的授权同意;
2. 与授权合作伙伴共享: 仅为实现本隐私政策中声明的目的, 在征得您的单独授权同意后, 我们的某些服务将由我们和授权合作伙伴共同提供。我们仅会出于合法、正当、必要、特定的目的共享您的个人信息, 并且只会共享提供服务所必要的个人信息。我们的合作伙伴无权将共享的个人信息用于与产品或服务无关的其他用途。我们将审慎评估第三方使用共享信息的目的, 对这些合作方的安全保障能力进行综合评估, 并要求其遵循合作协议。
3. 目前, 我们的授权合作伙伴包括以下类型:
 - (1) 运营支持服务供应商: 我们可能会将您的个人信息共享给支持我们业务功能的第三方。这些支持包括为我们提供系统运营服务、物流配送服务、在线客服等。
 - (2) 活动代理公司: 在征得您的单独同意后, 我们可能会将您的个人信息共享给提供活动代理公司。我们共享这些信息的目的是为了向您寄送实体礼品或发送虚拟礼品。

(二) 转让

我们不会将您的个人信息转让给任何公司、组织和个人, 但以下情况除外:

1. 事先获得您明确的同意或授权: 获得您的明确同意后, 我们会向其他方转让您的个人信息。
2. 根据使用的法律法规、法律程序要求、强制性的行政或司法要求、强制性的行政或司法要求所必须的情况进行提供;
3. 符合与您签署的相关协议(包括在线签署的电子协议以及相应的平台规则)或其他法律文件约定所提供
4. 在涉及合并、收购、资产转让或类似的交易时, 如涉及到个人信息转让, 我们会要求新的持有您个人信息的公司、组织继续受本隐私政策的约束, 否则, 我们将要求该公司、组织重新向您征求授权同意。

(三) 公开披露

- 我们仅会在以下情况下, 且采取符合业界标准的安全防护措施的前提下, 才会公开披露您的个人信息:
1. 根据您的请求, 在您明确同意的披露方式下披露您所指定的个人信息;
 2. 根据法律、法规的要求、强制性的行政执法或司法要求所必须提供您个人信息的情况下, 我们可能会依据所要求的个人信息类型和披露方式公开披露您的个人信息。在符合法律法规的前提下, 当我们收到上述披露信息的请求时, 我们会要求必须出具与之相应的法律文件, 如传票或调查函。我们相信, 对于要求我们提供的信息, 应该在法律允许的范围内尽可能保持透明。我们对所有的请求都进行了审慎的审查, 以确保其具备合法依据, 且仅限于执法部门因特定调查目的且有合法权利获取的数据。

三、我们如何保护和保存您的个人信息

(一) 我们保护您个人信息的技术与措施

我们非常重视您的个人信息安全，并采取一切合理可行的措施，保护您的个人信息：

1. 我们已使用符合业界标准的安全防护措施保护您的个人信息，防止您的个人信息遭到未经授权的访问、公开披露、使用、修改、损坏或丢失。本公司采取一切合理可行的措施，保护您的个人信息。
2. 我们采取加密技术及相关合理可行的手段保护您的个人信息，并使用安全保护机制防止您的个人信息遭到恶意攻击。
3. 我们会建立专门的安全部门、安全管理制度、数据安全流程保障您的个人信息安全。我们采取严格的数据使用和访问制度，确保只有授权人员才可访问您的个人信息，并适时对数据和技术进行安全审计。
4. 尽管已经采取了上述合理有效措施，并已经遵守了相关法律规定要求的标准，但请您理解，互联网环境并非百分之百安全，我们将尽力确保您的个人信息的安全性。如果我们的物理、技术、或管理防护设施遭到破坏，导致信息被非授权访问、公开披露、篡改、或毁坏，导致您的合法权益受损，我们将承担相应的法律责任。
5. 为应对个人信息泄露、损毁和丢失等可能出现的风险，我们制定了个人信息泄露的应急处置措施，针对泄露事件建立了事件上报和对应的处置流程。建立了专门的应急响应团队。在不幸发生个人信息安全事件后，我们将按照法律法规的要求，及时向您告知：安全事件的基本情况和可能的影响、我们已采取或将要采取的处置措施、您可自主防范和降低风险的建议、对您的补救措施等。我们将及时将事件相关情况以邮件、信函、电话、推送通知等方式告知您，难以逐一告知个人信息主体时，我们会采取合理、有效的方式发布公告。如果您发现自己的个人信息泄露，请您立即通过本隐私政策（第一章第九条：如何联系我们）中约定的联系方式联络我们，以便我们采取相应的措施。同时，我们还将按照监管部门要求，主动上报个人信息安全事件的处置情况。

(二) 您个人信息的保存

1. 存储地点

我们依照法律法规的规定，将收集和产生的您的个人信息存储于中华人民共和国境内。若需境外转移，我们将会遵循相关规定或者征求您的单独同意。

2. 存储期限

我们仅为为提供本公司产品与服务之目的所必需的期间内保留您的个人信息。您的个人信息保存期限为为我司收集之日起至您撤销同意处理授权或车辆到达报废年限时，将会被删除或进行匿名化处理。如果我们终止服务或运营，我们会至少提前三十日向您通知，并在终止服务或运营后对您的个人信息进行删除或匿名化处理。

四、您的权利

我们非常重视您对个人信息的关注，并尽全力保护您对于您个人信息查询访问、更正、补充、删除以及撤回同意的权利，以使您拥有充分的能力保障您的隐私和安全。您的权利包括：

1. 查询访问、更正和补充您的个人信息

您有权查询访问、更正和补充您的个人信息资料等。

2. 获得个人信息副本

您有权获取您的个人基本信息、车辆信息的副本，您可以通过本隐私政策（第一章第九条：如何联系我们）中约定的联系方式联系我们。

3. 删除您的个人信息

在以下情形中，您可以向我们提出删除个人信息的请求：

- (1) 如果我们处理个人信息的行为违反法律法规；
- (2) 如果我们收集、使用您的个人信息，却未征得您的同意；或我们在您撤回同意后仍然收集、使用您的个人信息；
- (3) 如果我们处理个人信息的行为违反了与您的约定；
- (4) 如果您不再使用我们的产品或服务；
- (5) 如果我们终止服务及运营；
- (6) 如果处理目的已实现、无法实现或者为实现处理目的不再必要；
- (7) 如果第三条第（二）款规定的存储期限已届满。

若您决定响应您的删除请求，我们还将同时通知从我们获得您的个人信息的实体，要求其及时删除，除非法律法规另有规定，或这些实体获得您的独立授权。当您从我们的服务中删除信息后，我们可能不会立即备份系统中删除相应的信息，但会在备份更新时删除这些信息。

4. 转移您的个人信息

您可以通过本隐私政策（第一章第九条：如何联系我们）的方式向我们请求将您的个人信息转移至您指定的个人信息处理者，符合相关部门法规规定条件的，我们将向您提供转移的途径。

5. 改变您授权同意的范围或撤回您的授权

您可以改变您授权我们收集、使用个人信息的范围或撤回您的授权。

当您撤回授权同意后，我们将不再处理相应的个人信息。但您撤回授权同意的决定，不会影响此前基于您的授权而开展的个人信息处理活动。

6. 投诉举报

如果您认为您的个人信息权利可能受到侵害，或者发现侵害个人信息权利的线索，您可以通过本隐私政策（第一章第九条：如何联系我们）中约定的联系方式与我们联系。

五、儿童信息的保护

1. 我们非常重视对儿童个人信息的保护，我们的产品和服务主要面向成人。如果没有父母或监护人的同意，儿童不应使用我们的产品和服务。
2. 对于经父母同意而收集儿童个人信息的情况，我们只会在受到法律允许、父母或监护人明确同意或者保护儿童所必要的情况下使用或公开披露此信息。
3. 尽管当地法律和习俗对儿童的定义不同，但我们将不满 14 周岁的任何人均视为儿童。
4. 如果我们发现自己在未事先获得可证实的父母同意的情况下收集了儿童的个人信息，则会设法尽快删除相关数据。

六、您的个人信息如何在全球范围转移

原则上，我们在中华人民共和国境内收集和产生的个人信息将存储在中华人民共和国境内。由于我司进口、制造、销售的产品需要召回或向境外设计方、制造方、本田公司子公司（含在华子公司）进行质量异常信息反馈、索赔业务办理时。此时进行个人信息进行跨境传输的个人信息包含但不限于如下信息：车辆识别码、车辆购买日期、故障现象（含相关背景）及故障发生日期、行驶里程。在获得您的授权同意后，您的个人信息可能会被转移到您使用产品或服务所在国家/地区的境外管辖区，或者受到来自这些管辖区的访问。

此类管辖区可能设有不同的数据保护法。在此类情形下，我们会确保您的个人信息得到在中华人民共和国境内足够同等的保护。例如，我们会请求您对跨境转移个人信息的同意，或者在跨境数据转移之前实施数据去标识化等安全举措。

七、处理个人信息，无需取得您的同意的情形

未经您的同意，我们不会与我们以外的任何公司、组织和个人共享您的个人信息；不会处理您的敏感个人信息，不会向任何境外公司、组织和个人传输您的个人信息；但以下情况除外：

1. 与我们履行法律法规规定的义务相关的；
2. 与国家安全、国防安全直接相关的；
3. 为应对突发公共卫生事件，或者紧急情况下为保护自然人的生命健康和财产安全所必需的；
4. 与犯罪侦查、起诉、审判和判决执行等相关的；
5. 出于维护您或其他个人的生命、财产等重大合法权益但又很难得到您本人授权同意的；
6. 您自行向社会公众公开的个人信息；
7. 从合法公开披露的信息中收集个人信息的，如合法的新闻报道、政府信息公开等渠道；
8. 用于维护所提供的产品与/或服务的安全稳定运行所必需的，例如发现、处置产品与/或服务的故障，包括车辆召回等；
9. 法律、行政法规规定的其他情形。

八、本政策如何更新

1. 本政策更新是根据国家法律法规要求变化及销售/服务/运营等需求，我司将对本政策及相关规则不时地进行修改，修改后会通过我司官网或使用说明书或保修手册内容说明等方式，公布后即生效，并取代此前相关内容。您应不时关注相关公告、提示信息及协议、规则等相关内容的变动。您知悉并确认，如您不同意更新后的内容，应立即停止使用相应服务，我司将停止处理您的相关个人信息；如您继续使用服务，即视为同意接受更新内容。
2. 对于重大变更，我们还会提供更为显著的通知（我们会通过包括但不限于邮件、短信或在浏览页面做特别提示等方式，说明隐私政策的具体变更内容，本政策所指的重大变更包括但不限于：
 - (1) 我们的服务模式发生重大变化。如处理个人信息的目的、处理的个人信息类型、个人信息的使用方式等；
 - (2) 我们在所有权结构、组织架构等方面发生重大变化。如业务调整、破产方面发生重大变化。如业务调整、破产并购等引起的所有者变更等；
 - (3) 个人信息共享、转让或公开披露的主要对象发生变化；
 - (4) 您参与个人信息处理方面的权利及其行使方式发生重大变化；
 - (5) 我们负责的联络方式及投诉渠道发生变化时；
 - (6) 个人信息安全影响评估报告表明存在高风险时。

九、如何联系我们

如您对本隐私政策或您个人信息的相关事宜有任何疑问、意见或建议，您可以通过本手册中“与我们联系”内容的方式联系我们。

十、响应您的请求

为了保障安全，我们可能需要您提供书面请求，或以其他方式证明您的身份，我们将在收到您反馈并验证您的身份后的 30 天内答复您的请求。对于您合理的请求，我们原则上不收取费用，但对多次重复、超出合理限度的请求，我们将视情况收取一定成本费用。对于非法、违规、无正当理由、可能无端重复、需要过多技术手段、给他人合法权益带来风险或者非常不切实际的请求，我们可能会将予以拒绝。

以下情形中，我们将无法响应您的请求：

1. 与个人信息控制者履行法律法规规定的义务相关的；
2. 与国家安全、国防安全相关的；
3. 与公共安全、公共卫生、重大公共利益相关的；
4. 与犯罪侦查、起诉、审判和判决执行等相关的；
5. 有充分证据表明您存在主观恶意或滥用权利的；
6. 为维护您或其他个人的生命、财产等重大合法权益但又很难得到您的同意；
7. 响应您的请求将导致您或其他个人、组织的合法权益受到严重损害的；
8. 涉及商业秘密的。

第二章 个人信息的共享规则

我们非常重视用户的隐私和个人信息保护。您在使用我们的产品与/或服务时，我们可能会将您的个人信息共享给我们的关联公司和授权合作伙伴。我们希望通过《个人信息的共享规则》（以下简称“本规则”）向您说明我们在您使用我们的产品与/或服务时如何共享您的个人信息。

本规则为《销售三包服务隐私政策》的补充，本规则未尽事宜，以《销售三包服务隐私政策》为准。请在使用我们的产品或服务前，仔细阅读并了解本规则，在确认充分理解并同意后再开始使用。阅读过程中，如您有任何疑问，可联系我们。如您不同意本规则中的任何条款，我们将不会将您的个人信息共享给我们的关联公司和授权合作伙伴。

一、共享信息的目的、方式及种类

我们在为您提供（产品改良、车辆试驾、市场营销活动）以下表格中的目的时，以加密传输的方式将下述个人信息与我们的关联公司和授权合作伙伴共享，或委托上述主体处理您的个人信息。

个人信息	共享目的	共享方式
用户姓名	产品改良、车辆试驾、市场营销活动	加密传输
手机号码	产品改良、车辆试驾、市场营销活动	加密传输
通讯住址	产品改良、车辆试驾、市场营销活动	加密传输
车辆识别码	提供车辆服务	加密传输

（请注意，如您不同意我们使用您的上述表格中的个人信息，则可能对您使用上述表格中个人信息对应的共享目的（如产品改良、车辆试驾、市场营销活动）功能/服务产生障碍，或无法达到该等功能/服务拟达到的效果。）

二、共享信息的接收方

所有我们可能共享您个人信息的关联公司及授权合作伙伴的联系方式如下表：

名称	电子邮箱	联系电话	通信地址
本田技研工业（中国）投资有限公司	—	010-65909020	北京市朝阳区东三环北路5号北京发展大厦3层

三、我们如何保护您的个人信息

我们只会共享实现本规则所规定的共享目的所必要的个人信息，并会严格限制接收方在上述共享目的、共享方式和个人信息种类等范围内处理个人信息。接收方变更原先的共享目的、共享方式的，会重新取得您的同意。

关于我们如何保护您个人信息的技术与措施、保存期间、您的相关权利等更多处理规则相关内容，请详细阅读了解我们的《销售三包服务隐私政策》。

如您对上述说明存在疑问，可通过本政策（第一章第九条：如何联系我们）方式联系我们。

第三章 敏感个人信息处理规则

我们非常重视用户的隐私和个人信息保护。您在使用我们的产品与/或服务时，我们可能会收集、存储、使用、加工、传输、提供（以下统称“处理”）您的敏感个人信息。我们希望通过《敏感个人信息处理规则》（以下简称“本规则”）向您说明我们在您使用我们的产品与/或服务时如何处理您的敏感个人信息。

本规则为《销售三包服务隐私政策》的补充，本规则未尽事宜，以《销售三包服务隐私政策》为准。请在使用我们的产品或服务前，仔细阅读并了解本规则，在确认充分理解并同意后再开始使用。阅读过程中，如您有任何疑问，可联系我们。如您不同意本规则中的任何条款，请停止提交您个人敏感信息的行为。

一、敏感个人信息的处理目的、处理方式及种类

敏感个人信息是一旦泄露或者非法使用，容易导致您的人格尊严受到侵害或者人身、财产安全受到危害的个人信息。

我们在为您提供（产品改良、车辆试驾、市场营销活动）以下表格中的处理目的时，以储存、使用、统计、分析的方式处理下述敏感个人信息。

敏感个人信息	处理目的	处理方式
身份证号码	产品改良、车辆试驾、市场营销活动	储存、使用、统计、分析
通讯地址	产品改良、车辆试驾、市场营销活动	储存、使用、统计、分析
收入情况	产品改良、车辆试驾、市场营销活动	储存、使用、统计、分析
拥有的车辆情况	产品改良、车辆试驾、市场营销活动	储存、使用、统计、分析
银行帐号/电子支付信息	产品改良、车辆试驾、市场营销活动	储存、使用、统计、分析
用户签名	产品改良、车辆试驾、市场营销活动	储存、使用、统计、分析

（请注意，如您不同意我们处理上述表格中的敏感个人信息，则可能对您使用上述表格中敏感个人信息所对应的处理目的（如产品改良、车辆试驾、市场营销活动）功能/服务产生障碍，或无法达到该等功能/服务拟达到的效果。我们的信息处理不会对您的个人权益造成不利影响。）

二、同意处理敏感个人信息的期限

您可以通过联系我们自主设定同意期限，同意期限届满后，我们会停止收集您的敏感个人信息，并对已收集的敏感个人信息进行删除或匿名化处理。

三、我们如何保护您的个人信息

我们只会处理实现本规则所规定的处理目的所必要的敏感个人信息。关于我们如何保护您敏感个人信息的技术与措施、保存期间、您的相关权利等更多处理规则相关内容，请详细阅读了解我们的《销售三包服务隐私政策》。

如您对上述说明存在疑问，可通过本政策（第一章第九条：如何联系我们）方式联系我们。

第四章 个人信息跨境传输规则

我们非常重视用户的隐私和个人信息保护。您在使用我们的产品与/或服务时，我们可能会将您的个人信息传输给我们的境外关联公司及其他第三方。我们希望通过《个人信息跨境传输规则》（以下简称“本规则”）向您说明我们在您使用我们的产品与/或服务时如何跨境传输您的个人信息。

本规则为《销售三包服务隐私政策》的补充，本规则未尽事宜，以《销售三包服务隐私政策》为准。请在使用我们的产品或服务前，仔细阅读并了解本规则，在确认充分理解并同意后再开始使用。阅读过程中，如您有任何疑问，可联系我们。如您不同意本规则中的任何条款，我们将不会将您的个人信息进行跨境传输。

一、跨境传输个人信息的目的、方式及种类

我们对进口、制造、销售的产品需要召回或向境外设计方、制造方、本田公司子公司（含在华子公司）进行质量异常信息反馈、索赔业务办理时，以脱敏加密处理的方式将下述个人信息传输给我们的境外关联公司及其他第三方。

跨境传输的目的	跨境传输个人信息类型	跨境传输个人信息方式	境外接收方
办理索赔业务，完成索赔流程。	摩托车车架号、摩托车购买日期、故障现象（含相关背景）及故障发生日期、质量异常信息。	加密、脱敏传输	本田技研工业株式会社
产品质量异常信息反馈，保障购车客户安全。	机种名、车型、摩托车登记日、信息调查日、部品号码、症状代码、摩托车车架号、发动机号码、变速箱号码与分类、行驶距离、不良发生日、故障描述、故障原因、改善对策、行驶公里数、销售网点名称及代码和含摩托车车架号的解析报告。	加密、脱敏传输	本田技研工业株式会社

（请注意，如您不同意我们跨境传输您的上述表格中的个人信息，则可能对您使用上述表格中个人信息所对应的境外传输目的（如质量异常信息反馈、索赔业务办理等）功能/服务产生障碍，或无法达到该等功能/服务拟达到的效果。）

二、个人信息的境外接收方

所有可能接收我们传输的您个人信息的境外关联公司及其他第三方的联系方式如下表：

名称	联系电话	通信地址
本田技研工业株式会社	0081-3-3423-1111	東京都港区南青山二丁目1番1号

三、我们如何保护您的个人信息

我们只会向境外传输实现本规则所规定的境外传输目的所必要的个人信息，并会严格限制境外接收方在上述目的、方式和个人信息的种类等范围内处理个人信息。境外接收方变更原先的目的或方式的，会重新取得您的同意。

如您需要针对我们传输出境的您的个人信息向上述境外接收方主张《个人信息保护法》及相关法律法规以及本隐私政策所规定的您对于个人信息处理活动的（访问、更正、删除、改变授权范围、获取个人信息副本等）权利，您可以通过本政策（第一章第九条：如何联系我们）方式联系我们以进行。

关于个人信息的更多处理规则，请详细阅读了解我们的《销售三包服务隐私政策》。如您对上述说明存在疑问，可通过本政策（第一章第九条：如何联系我们）方式联系我们。

版本更新：

2021-10：2021年10月版

2023-6：2023年6月版



零售信息卡

发动机条形码	车架条形码
--------	-------

发动机号码:

车架号码:

车型号:

电池编号:

购买日期:

年

月

日

用户姓名: _____ 性别: 男 女

身份证:

职业: 老板 工人 教师 医生 个体户 公务员 公司职员
 工程技术人员 服务人员 农林牧渔人员 其他

用途: 日常代步(上下班、购物、接送子女等) 休闲娱乐
 通勤工具(跑业务、邮政速递等) 其它

联系电话: _____ 手机号码: _____

通讯地址: _____ 省 _____ 市(县) _____

服务店编号

用户邮编

- 本人同意贵公司定期回访等售后服务及同意接收贵公司发送的售后服务信息。
- 用户对车外观与基本性能的验收,并确认随车资料及附件的齐全:
 外观、灯光、喇叭、离合器、前后轮胎气压、前后刹车系统、起动车性能
 合格证 资料套件 后视镜
- 按国家有关规定,使用本车,必须使用符合国标 GB811 的头盔。本人情况是:
 购买五羊-本田供应的符合国标 GB811 头盔 购买其它符合国标 GB811 头盔
 已有符合国标 GB811 头盔
- 本人已经认真阅读《销售三包服务隐私政策》,现对如下勾选项目授权给五羊-本田摩托(广州)有限公司处理。

 同意本隐私政策中个人信息处理规则

同意本隐私政策中的以下规则

- 个人信息的共享规则
 敏感个人信息处理规则
 个人信息跨境传输规则

如您确认并签名,即视为您同意本隐私政策,并同意我将按照本政策来处理您的相关信息。

注:请在内打“√”确认 用户签名: _____ 日期: _____ 年 _____ 月 _____ 日

注意

- 请用户使用车辆前,阅读本车的使用说明书并严格按照相关要求对本车进行使用和保养。
- 请用户对车辆状况确认后必须签名。

▲请以下单位加盖公章:

服务店盖章

联系电话: _____

销售商盖章

服务店地址: _____

_____年_____月_____日

1

第一联

由五羊-本田服务店

寄

五羊-本田营销服务部



五羊-本田



00Y30-K48-A551
C. S. 5000. 23. 07

五羊-本田摩托(广州)有限公司
地址: 广州市增城新塘镇永和六路1号
电话: (020)3298 9888 邮编: 511356



五羊-本田



国四升级

新装上市



轻松两招辨真假

烫金式高端防伪标签

标签要素：

纤维丝及其分布

序号

二维码

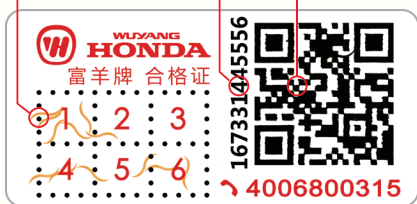

标签特征：

三唯一

每一瓶机油(标签)的纤维丝分布、序号、二维码均具有唯一性，绝无重复！
(假机油标签一般具有批量重复性)

真纤维

金色纤维丝可以用针挑出。
(假机油“纤维丝”一般是印刷的墨迹，不是真纤维丝)

辨别方法：

针挑

用针挑标签上的纤维丝，如挑不出，则为假机油。

查询

用手机扫描标签上的二维码进行查询，如实物标签纤维丝分布及序号与查询结果一致，**并且**纤维丝可以挑出，则为正品。

使用纯正机油后的零件表面



纯正机油采用专业配方的添加剂，能够防止油泥生成，能把活塞及汽缸壁上形成的“漆膜”和积炭“洗涤”下来，从而保持发动机内部表面洁净如新！纯正机油具有卓越的润滑性能，有效减少发动机磨损，延长发动机寿命！

使用劣质机油后的零件表面



假冒/劣质机油没有添加剂或添加剂质量差，无法防止油泥生成，无法把发动机内表面上形成的“漆膜”和积炭“洗涤”下来。假冒/劣质机油油性、润滑性能等均很差，会造成发动机零件快速磨损，缩短发动机使用寿命！

为了确保发动机的卓越性能和使用寿命，敬请使用纯正机油！



五羊-本田

核心提示

五羊-本田摩托车保修范围

电池



油箱



凸轮轴



ECU



1. 易损件如保险丝、灯泡等不保修（确属质量问题或开箱破损除外）；
2. 部分零件如蓄电池、消声器、喇叭、各类开关等保修1年或6000公里；
3. 其它零件保修2年或20000公里。

*具体请查阅本手册中的《五羊-本田三包服务》

以上各项目的保修年限或里程，超出其中一项视为超过保修期！

五羊-本田摩托车保养常识

使用劣质机油造成发动机零件损坏不予保修



使用劣质机油容易
造成发动机
损坏



使用原厂
机油能有
效保护发
动机

1. 在磨合期内需勤换机油，磨合期后也要定期更换机油。要使用原厂机油，使用劣质机油造成发动机零件损坏不在保修范围之内。

不定期清洗或更换滤芯会造成油耗上升



未
及时清
理的滤
芯沾
满灰
尘



干净的滤芯

2. 滤芯是摩托车的“肺部”，需要定期清洗或更换。

为有效保护发动机，请使用原厂机油和滤芯！

3. 对新车蓄电池进行初充电，可以延长蓄电池的使用寿命；以后也要定期到服务店使用专业仪器进行检查、充电；车辆长时间不使用时请把蓄电池拆下来保管，重新使用前请先进行充电。



蓄电池需要定期检查和充电！

标准点检（定期全面检查）服务



为了您的行车安全，延长摩托车使用寿命，请您定期到服务店，服务店将为您的爱车提供免费的全面检查。

买车不容易，保养别大意！

防盗器的选用

1. 五羊-本田原厂防盗器是专门针对五羊-本田整车电路特性设计，具备自动上锁功能，防盗性能好，且静态电流小于2mA，不会损坏原车电池和电器元件。
2. 其它品牌防盗器静态电流普遍超过6mA，且安装时需要改装线路，容易造成整车电池和电器元件损坏，严重的会造成火烧车！



为了您的爱车安全，
请选用原厂防盗器！